

DE

# TOPENS®

## RK1200T

## Bedienungsanleitung

Installation für Schiebetorantrieb

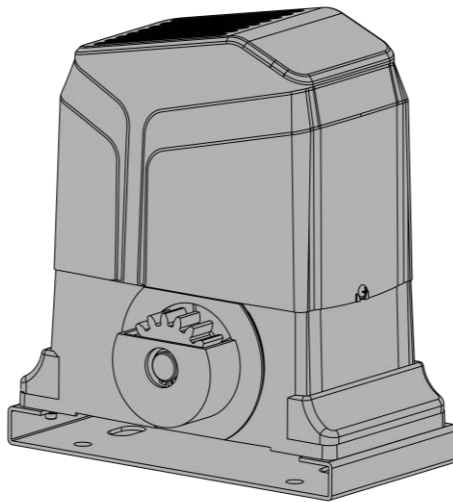

Installationsvideo



Der Torantrieb kann NUR mit Wechselstrom betrieben werden.

# KONTAKTIEREN UNS

## Für technische Unterstützung und Installationshilfe

Besuchen Sie unsere Website [www.topens.com](http://www.topens.com) und füllen das Online-Formular aus.

Oder senden Sie eine E-Mail an unseren Kundenservice [support@topens.com](mailto:support@topens.com)

Um eine schnelle und effektive Unterstützung zu gewährleisten, geben Sie bitte die folgenden Informationen in Ihrer E-Mail an:

- **Welche Einkaufsquelle?** \_\_\_\_\_
- **Bestellinformationen** \_\_\_\_\_
- **Ihre Kontaktinformationen** \_\_\_\_\_
- **Torinformationen (Gewicht und Länge)** \_\_\_\_\_
- **Haben Sie Zubehör gekauft? (Wenn ja, bitte auflisten)** \_\_\_\_\_
- **Problembeschreibung (Relevantes Foto oder Video einfügen)** \_\_\_\_\_

## Für die Garantieregistrierung

Um Ihre Garantie zu registrieren, besuchen Sie [www.topens.com](http://www.topens.com) bitte.

Wenn Sie Fragen dazu haben, was von der TOPENS-Garantie abgedeckt ist, lesen Sie die detaillierten Richtlinien unter <https://topens.com/pages/topens-beschaenkte-garantie>.

E-mail: [support@topens.com](mailto:support@topens.com)

# Inhaltsverzeichnis

<b>Wichtige Sicherheitsanweisungen</b> .....	1
<b>Packliste</b> .....	5
<b>Installationsübersicht</b> .....	6
<b>Spezifikationen</b> .....	7
<b>Vor dem Beginn</b> .....	8
<b>Installation</b> .....	9
<b>Funktion der Klemme auf der Steuerplatine</b> .....	15
<b>Anschluss der Stromversorgung</b> .....	16
<b>Einstellung von Öffnung Nach Links/Rechts</b> .....	17
<b>Programmierung der Fernbedienung</b> .....	18
<b>Einstellung der Endposition für Tor-Auf/-Zu</b> .....	19
<b>Einstellung der Steuerplatine</b> .....	21
<b>Einstellung der Schließkraft &amp; Hindernistest</b> .....	24
<b>Anschluss von Zubehör</b> .....	25
TC188 Universale Tastatur.....	25
TKP3 Kabellose Tastatur .....	27
TC173 Kabelloser Wandschalter.....	28
TC196 Tuya WiFi Fernbedienung .....	28
TEW3 Fahrzeugsensor .....	29
TC175P Kabelgebundene Tastatur .....	30
HLR01 Heimverbindungsempfänger .....	30
JD230VY Alarmleuchte .....	31
TRF3 Retro-reflektierende Lichtschranke.....	31
TC102 Lichtschranke .....	32
ERM12 Externer Empfänger .....	33
TC148 Wasserdichter Wandschalter & TC147 Wandschalter .....	33
<b>Wartung und Ersatzteil</b> .....	34
<b>Fehlerbehebung</b> .....	35

# Wichtige Sicherheitsanweisungen

## Produktverwendung

Vielen Dank, dass Sie den TOPENS RK1200T Schiebetorantrieb bestellt haben. Bei richtiger Installation und ordnungsgemäßer Verwendung wird Ihr Torantrieb jahrelang zuverlässig arbeiten. Diese Bedienungsanleitung hilft Ihnen bei der ordnungsgemäßen Montage Ihres RK1200T Schiebetorantriebs. Bitte lesen Sie die Anleitung sorgfältig durch, bevor Sie mit der Montage und dem Betrieb dieses automatischen Torantriebs beginnen.

## Vor der Montage

- ◆ **EINBLICK IN DEN MONTAGEPROZESS:** Bitte lesen Sie die Bedienungsanleitung oder schauen Sie unser Installationsvideo vor der Montage des Torantriebs an.
- ◆ **EINHALTUNG DER LOKALEN INSTALLATIONSVORSCHRIFTEN:** Stellen Sie bitte vor der Montage sicher, dass Ihre geplante Installation allen relevanten lokalen Bauvorschriften entspricht. Das Verpackungsmaterial sollte gemäß den lokalen Vorschriften entsorgt werden.
- ◆ **SEPARATER ZUTRITT FÜR FUSSGÄNGER:** Der Torantrieb ist nur für die Installation des Fahrzeugtors vorgesehen. Fußgänger sollten einen separaten Zugang benutzen, um die Berührung mit dem laufenden Fahrzeugtor zu vermeiden.

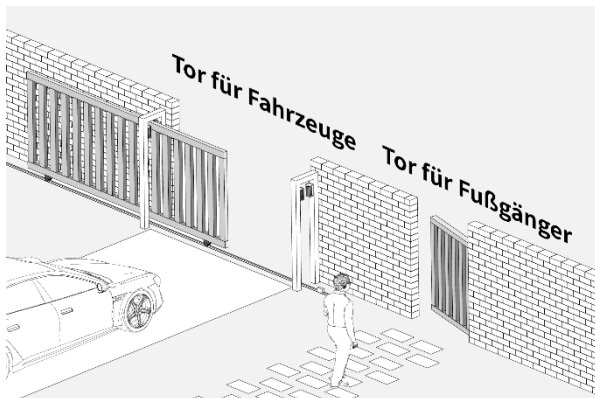

- ◆ **VORBEREITUNG VON SCHIEBETOR:** Stellen Sie sicher, dass das Tor senkrecht und waagrecht steht und in beiden Richtungen reibungslos verschiebbar ist, ohne auf dem Boden zu klemmen oder schleifen. Die Räder und Laufrollen sollten sich leicht drehen lassen und keinen Schmutz oder Dreck aufweisen. Überprüfen Sie, ob die Torlaufschiene gerade, horizontal und fest verankert ist. Befestigen Sie die Pfosten mit

Beton im Boden. Reparieren oder ersetzen Sie alle abgenutzten oder beschädigten Teile des Tores vor der Montage.

- ◆ **SCHUTZ VON PFOSTEN ODER MAUERN:** Vermeiden Sie es, den Pfosten oder die Wand als Anschlag zu verwenden, weder direkt noch indirekt. Diese Vorsichtsmaßnahme hilft, den Pfosten oder die Wand vor potenziellen Schäden durch den Schlag des Schiebetors zu schützen.

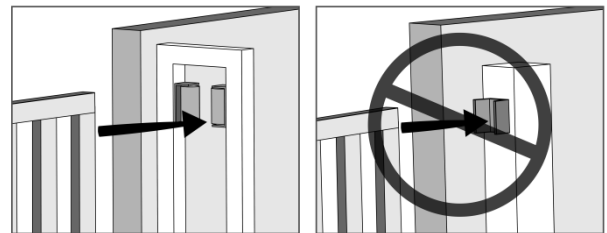

- ◆ **FESTE ANSCHLÄGE:** An beiden Enden der Torlaufschiene müssen die festen Anschläge angebracht werden, um sicherzustellen, dass das Tor beim vollständigen Öffnen oder Schließen seine Bewegungsgrenze nicht überschreitet und entgleist.

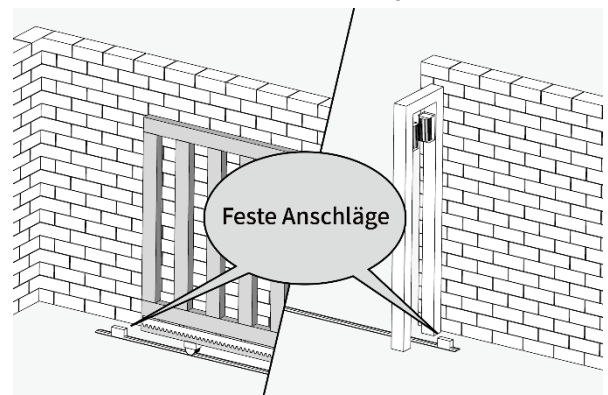

# Wichtige Sicherheitsanweisungen

## Bei der Montage

- ◆ **VERANTWORTUNG VON MONTEUR UND BENUTZER:** Die Montage sollte von einem professionellen Monteur durchgeführt werden. Falsche Installation kann zu Sachschäden, schweren Verletzungen oder Tod führen. Der Torantrieb ist nur ein Teil des gesamten Torbetriebssystems. Der Monteur und der Benutzer sind dafür verantwortlich, dass die Sicherheit des Gesamtsystems bei der vorgesehenen Verwendung gewährleistet ist.
- ◆ **UNTERBRECHEN DER STROMVERSORGUNG:** Stellen Sie sicher, dass der Torantrieb ausgeschaltet ist, bevor Sie die elektrischen Kabel anschließen oder Einstellungen vornehmen.
- ◆ **MONTAGEPOSITION:** Den Torantrieb sollte auf festem, ebenem Boden und an der Innenseite von der Hofseite oder dem Zaun installiert werden. Stellen Sie sicher, dass der Abstand zwischen dem Tor und den umliegenden Gebäuden beim Öffnen und Schließen ausreichend ist, um das Risiko des Einklemmens zu vermeiden. Installieren Sie den Torantrieb nicht auf der Straßenseite, wo die Öffentlichkeit Zugang dazu hat. Installieren Sie den Torantrieb nicht in Gebieten, die überschwemmt werden können, und auch nicht an Orten, wo entflammbare oder explosive Dämpfe auftreten können.
- ◆ **SICHERHEITSSENSOR MONTIEREN:** Der Torantrieb ist so konzipiert, dass das Tor stoppt oder umkehrt, wenn es auf ein Hindernis stößt. Es wird dringend empfohlen, in den folgenden Situationen eine Lichtschranke zu installieren, um die Sicherheit zu gewährleisten: wenn Sie Kinder oder Haustiere haben, wenn die automatische Schließfunktion des Torantriebs aktiviert ist, wenn die Schließkraft des Torantriebs auf das Maximum eingestellt ist, wenn ein Fahrzeugsensor installiert ist oder wenn

andere Torsteuerungsvorrichtungen verwendet werden.

- ◆ **ACHTUNG AUF EINKLEMMUNG:** Stellen Sie sicher, dass das Ende des Schiebetors bei vollständig geöffnetem Tor mindestens 10cm von Wänden oder Gegenständen entfernt ist. Vorsicht bei beweglichen Teilen und vermeiden Sie die Bereiche, in denen Finger oder Hände eingeklemmt werden könnten. Kinder, Haustiere und Nutztiere sollten immer vom Tor und seinem Laufweg entfernt bleiben. Überqueren Sie niemals den Laufweg des beweglichen Tores.

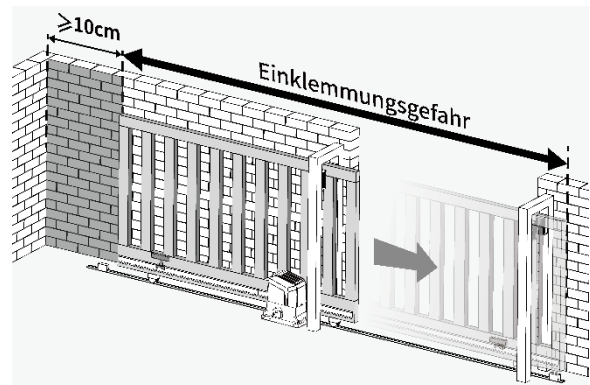

- ◆ **MONTAGE DES ZUBEHÖRS ZUR TORSTEUERUNG:** Zubehör für die Torsteuerung, das vom Benutzer betätigt werden kann, muss mindestens 1,5 Meter von allen beweglichen Torteilen entfernt sein und muss so angebracht sein, dass der Benutzer bei der Steuerung nicht über, unter, um oder durch das Tor reichen kann. Für Außenbereich oder leicht zugängliche Steuereinrichtungen sollen eine Sicherheitseinrichtung zum Schutz vor unbefugter Benutzung installiert werden.

# Wichtige Sicherheitsanweisungen

## Nach der Montage

- ◆ **WARNSCHILDER:** Montieren Sie die mitgelieferten Warnschilder an beiden Torseiten in gut sichtbarer Position, um die Öffentlichkeit auf den automatische Torantrieb aufmerksam zu machen. Wenn Ihre Schilder beschädigt sind, wenden Sie sich bitte an den TOPENS Kundendienst, um Ersatz zu erhalten.

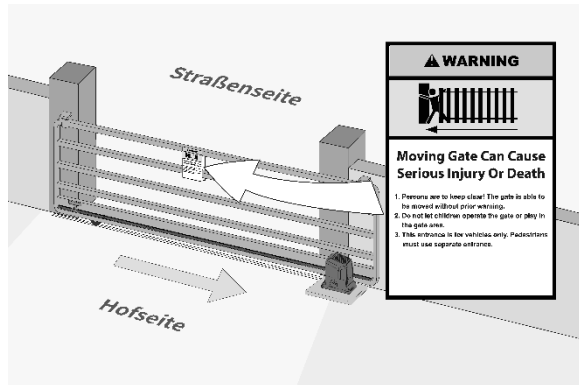

- ◆ **ENTFERNT VON BEWEGENDEN TOREN:** Kinder, Haustiere und Nutztiere müssen vom Torantrieb entfernt bleiben, denn bewegliche Tore sind gefährlich.
- ◆ **SICHERHEITZUBEHÖR FÜR TORSTEUERUNG:** Verhindern Sie, dass Kinder die Torsteuerung bedienen, indem Sie Fernbedienungen, Tastaturen und Wandschalter außerhalb ihrer Reichweite aufbewahren. Verwahren Sie das Gerät bei Nichtgebrauch in der sicheren Umgebung.
- ◆ **WARTUNG DES TORANTRIEBSYSTEMS:** Das Tor muss ordnungsgemäß gewartet werden und die Laufschiene muss frei von Schmutz und Schutt sein. Überprüfen Sie regelmäßig,

ob das Tor reibungslos manuell bewegt werden kann. Ziehen Sie bei Bedarf alle losen Teile fest. Vor der Wartung muss der Torantrieb ausgeschaltet werden.

- ◆ **PRÜFUNG DES HINDERNISCHUTZES:** Der Torantrieb sollte monatlich überprüft werden. Das Tor muss stoppen oder reversieren, wenn ein starrer Gegenstand getroffen wird oder ein Gegenstand die berührungslosen Sensoren aktiviert. Nach der Einstellung von Schließkraft oder Endschalter muss der Torantrieb erneut geprüft werden. Wenn der Torantrieb nicht richtig eingestellt und geprüft wird, steigt das Risiko von Verletzungen oder Todesfällen.
- ◆ **STROMAUSFALL UND MANUELLES ÖFFNEN:** Informieren Sie sich, wie man den Strom ausschaltet und das Tor manuell öffnet. Trennen Sie den Torantrieb vom Tor, nur wenn das Tor nicht läuft und das Torantriebssystem ausgeschaltet ist.
- ◆ **POTENZIELLE RISIKEN IN AUTOMATISCHEN TORSYSTEMEN ERKENNEN:** Verwahren Sie die Bedienungsanleitung. Stellen Sie sicher, dass alle Personen, die das Tor und den Torantrieb benutzen oder in der Nähe sind, über die Gefahren von automatischen Torsystemen informiert sind. Wenn Sie eine Ersatzanleitung benötigen, können Sie diese auf der TOPENS Website ([www.topens.com](http://www.topens.com)) herunterladen.

# Wichtige Sicherheitsanweisungen

## Hinweise für Garantie

- ◆ **SCHRÄNKTE GARANTIE FÜR ZIELMARKT:** Die Garantie ist auf den Zielmarkt (Kontinentale USA, Kanada, UK und Deutschland) beschränkt. Die Kunden, die das Produkt außerhalb dieser Regionen benutzen, sind für alle zusätzlichen Kosten beim Garantieaustausch verantwortlich.
- ◆ **MISSBRAUCH DES TORANTRIEBS:** TOPENS haftet nicht für Schäden, die durch Missbrauch entstehen, z.B. wenn der Torantrieb über die vorgesehene Leistung hinaus betrieben oder für andere unbeabsichtigte Zwecke verwendet wurde.
- ◆ **FALSCHER VERWENDUNG DES TORANTRIEBS:** TOPENS haftet nicht für Schäden, die durch falsche Anwendung entstehen, wie bei Betrieb des Torantriebs mit inkompatiblen Stromversorgungen oder bei Verwendung in Umgebungen, die nicht von TOPENS empfohlen werden.
- ◆ **ÄNDERUNGEN ODER MODIFIZIERUNGEN:** Änderungen oder Modifikationen am Torantrieb ohne vorherige Rücksprache mit TOPENS führen ebenfalls zum Erlöschen der Garantie.
- ◆ **NICHT-EINHALTUNG VON ANWEISUNGEN:** Bei Nichteinhaltung der Anweisungen, wie bei unsachgemäßer Montage oder Wartung, verfällt die Garantie.
- ◆ **ZUBEHÖR ANDERER MARKEN:** TOPENS haftet nicht für durch Zubehör anderer Marken verursachte Schäden, außer wenn es vom TOPENS Kundendienst speziell empfohlen wird. Es ist wichtig, nur kompatibles Zubehör zu verwenden, um Kompatibilität zu gewährleisten und Schäden am Torantrieb zu vermeiden.
- ◆ **KONTAKT ZU TOPENS SUPPORT:** Bitte achten Sie darauf, ob der Torantrieb entsprechend der Anleitung installiert, betrieben und gepflegt wird, um die Garantie nicht zu verfallen. Wenn Sie Fragen zum Gebrauch haben oder Hilfe bei kompatibelem Zubehör benötigen, wenden Sie sich bitte an TOPENS Kundendienst.
- ◆ **AUSFÜHRLICHE GARANTIEERKLÄRUNG:** Wenn Sie Fragen zur TOPENS Garantie haben, lesen Sie bitte die Richtlinien unter <https://topens.com/pages/topens-beschaenkte-garantie>.

# Packliste

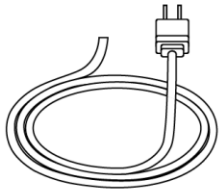

Stromkabel

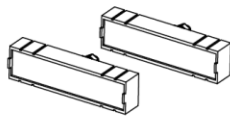

Magnetbaugruppe

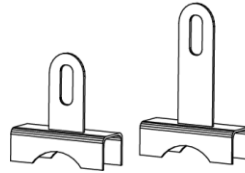

Hohe Magnethalterung & Niedrige Magnethalterung



Warnschild



Fernbedienung

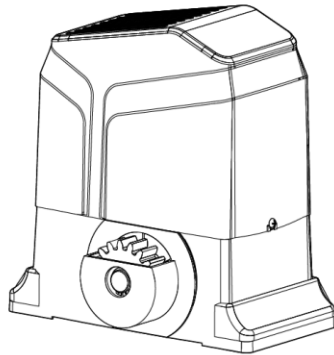

Torantrieb

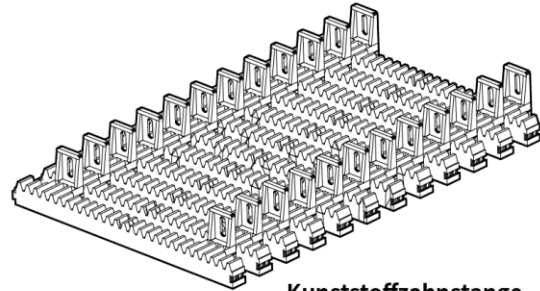

Kunststoffzahnstange  
12 Stk., insgesamt 4m

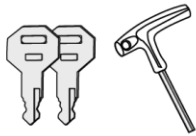

Schlüssel & T-Griff Schlüssel

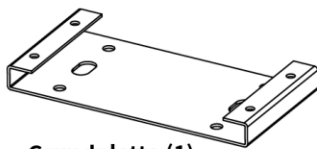

Grundplatte (1)



Dehnschraube (4)



M5x12 Flachkopfschraube (8)



Ø8 Unterlegscheibe (4)



Ø8 Sicherungsscheibe (4)



M8x30 Sechskantschraube (4)

**Zubehör für die Sicherheit**  
(bei einigen Modellen enthalten,  
abhängig vom Lieferumfang)

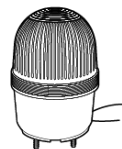

JD230V  
Alarmleuchte

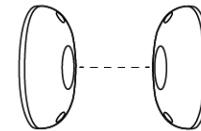

TC102  
Lichtschranke

**Extrateile**  
( separat erhältlich )

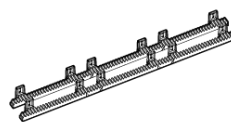

RNH2 Schwerlast  
Kunststoffzahnstange

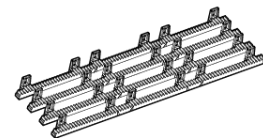

RNH4 Schwerlast  
Kunststoffzahnstange

**Kompatible Zahnstangen**  
( separat erhältlich )

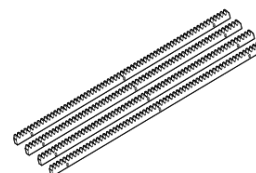

SR02 Schwerlast  
Stahlzahnstange

# Installationsübersicht

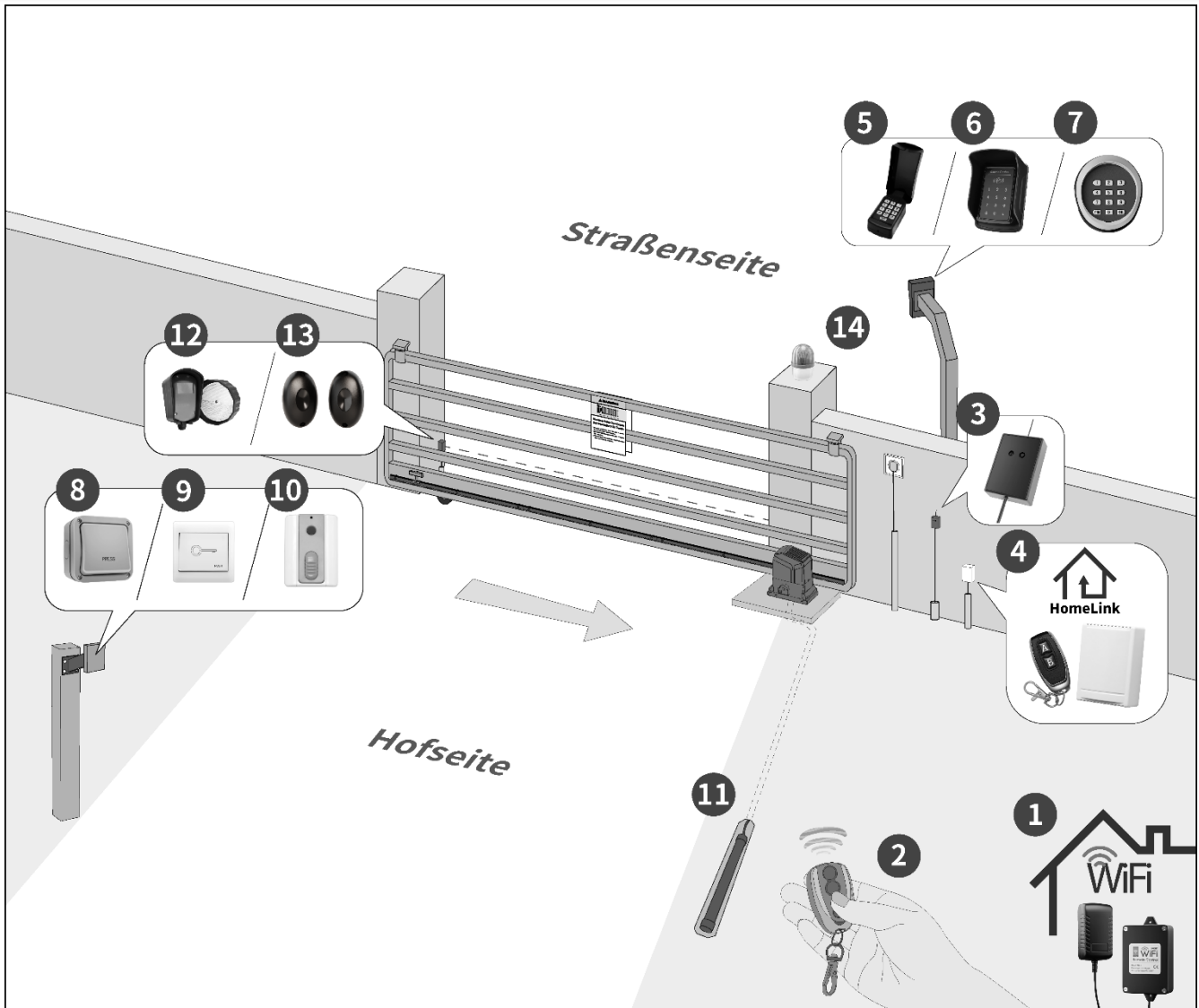

## Verschiedenes TOPENS Zubehör für Ihr Torantriebssystem

❶ TC196 WiFi Fernbedienung	❸ TC148 Wasserdichter Wandschalter
❷ M12 Fernbedienung	❹ TC147 Kabelgebundener Wandschalter
❺ ERM12 Externer Empfänger	❿ TC173 Kabelloser Wandschalter
❻ HLR01 Heimverbindungsempfänger	⓫ TEW3 Fahrzeugsensor
❼ TC188 Universale Tastatur	⓬ TRF3 Retro-reflektierende Lichtschranke
❽ TC175P Kabelgebundene Tastatur	⓭ TC102 Lichtschranke
❿ TKP3 Kabellose Tastatur	⓮ JD230VY Alarmleuchte

\* Separat erhältlich.

# Spezifikationen

Produktmodell	RK1200T
Eingang	220-240VAC/50Hz
Motorspannung	230VAC
Motorleistung	550W
Geschwindigkeit der Torbewegung	20cm/s
Maximales Torgewicht	1500kg
Maximale Torlänge	12m
Umgebungstemperatur	-20°C ~ +50°C
Schutzart	IP44 Wasserdicht
Geräuschpegel	< 50 dB

## Allgemeine Abmessungen

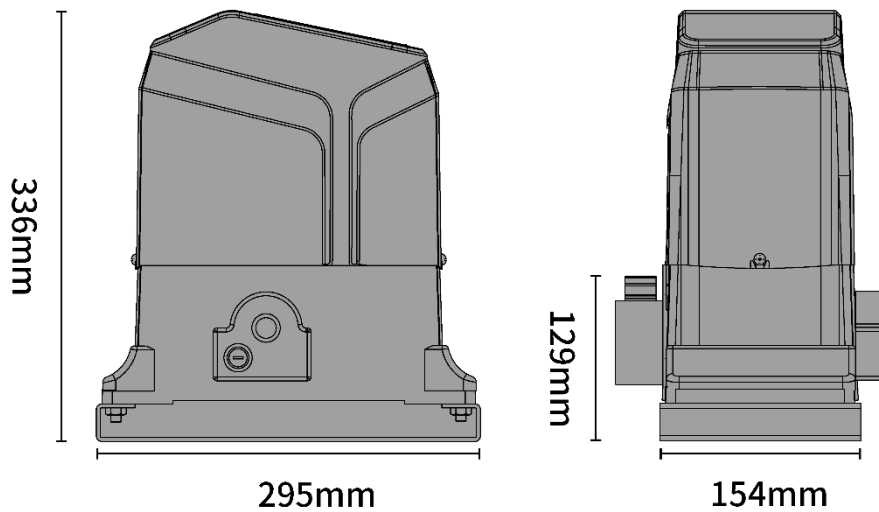

# Vor dem Beginn

## Kontrolle des Tors

- ◆ Stellen Sie sicher, dass das Tor senkrecht und waagrecht steht und in beiden Richtungen reibungslos gleitet, ohne auf dem Boden zu klemmen oder zu schleifen.
- ◆ Überprüfen Sie, ob die Torlaufschiene gerade, horizontal und fest verankert ist sowie an beiden Enden feste Anschläge angebracht sind.
- ◆ Stellen Sie sicher, dass sich die Torräder und Führungsrollen frei bewegen können und keine Verschmutzungen vorhanden sind.
- ◆ Stellen Sie sicher, dass die Zaunpfosten fest im Boden einbetoniert sind.
- ◆ Reparieren oder ersetzen Sie alle verschlissenen oder beschädigten Torbeschläge vor der Installation.

## Benötigte Werkzeuge

- ◆ Bohrmaschine
- ◆ Maßband
- ◆ Maulschlüssel – 14# & 17# oder verstellbare Maulschlüssel
- ◆ Drahtabisolierzangen
- ◆ Wasserwaage
- ◆ Kreuzschlitzschraubendreher
- ◆ Schlitzschraubendreher

## Nicht enthaltene, aber möglicherweise benötigte Artikel

- ◆ **PVC-Schutzrohr:** Erforderlich zum Schutz des Verbindungskabels zwischen der TC102 Lichtschranke und der Steuerplatine.
- ◆ **Anschlusskabel:** Für die Installation von kabelgebundenem Zubehör ist das Anschlusskabel möglicherweise erforderlich. Lesen Sie das Kapitel „Anschluss von Zubehör“ in dieser Anleitung, um das richtige Kabel zu kaufen.
- ◆ **Wetterfeste Abdeckung:** Verwenden Sie eine wetterfeste Abdeckung, um die Steckdose zu schützen, wenn die Steckdose im Freien angebracht ist.
- ◆ **Überspannungsschutz:** Es wird empfohlen, einen Überspannungsschutz mit einem Nennstrom von 5A für den 230VAC Torantrieb zu verwenden.

## Installation der Lichtschranke

- ◆ Es wird dringend empfohlen, in den folgenden Situationen eine Lichtschranke zu installieren, um die Sicherheit zu gewährleisten: wenn Sie Kinder oder Haustiere haben, wenn die automatische Schließfunktion des Torantriebs aktiviert ist, wenn die Schließkraft des Torantriebs auf das Maximum eingestellt ist, wenn ein Fahrzeugsensor installiert ist oder wenn andere Torsteuerungsvorrichtungen verwendet werden.

# Installation

## ACHTUNG

- ◆ Stellen Sie sicher, dass der Torantrieb in einer waagerechten und parallelen Position installiert und richtig befestigt ist.
- ◆ Eine falsche Installation kann zu Eigentumsschäden, schweren Verletzungen und / oder Todesfällen führen.

## SCHRITT 1

### Die Position des Lochs für Stromkabel bestimmen

- ◆ Die beiden Schrauben auf jeder Seite des Motorgehäuses lösen, um das Gehäuse abzunehmen.
- ◆ Die vier Schrauben an der Seite der Abdeckungen lösen.
- ◆ Das Loch für Stromkabel überprüfen.

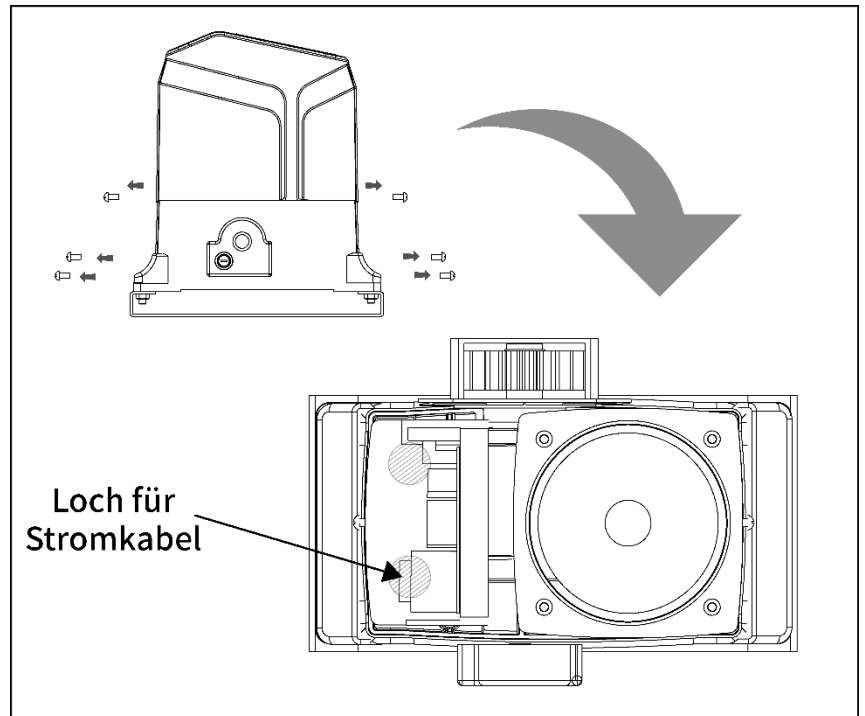

## SCHRITT 2

### Die Betonplatte auslegen

- ◆ Ein Loch für die Betonplatte in der Nähe von der Frontrolle des Tores graben. Die Abmessungen sollten ungefähr 500 x 300 mm betragen.
- ◆ Das Stromkabel verlegen (direkt unter dem Loch für das Stromkabel des Torantriebs).
- ◆ Die Betonplatte gießen.
- ◆ Stellen Sie sicher, dass die Oberfläche der Betonplatte perfekt eben und parallel zur Zufahrt ist.
- ◆ Bei Bedarf können Sie die Betonplatte erhöhen, um das System vor Überschwemmungen, starkem Schneefall usw. zu schützen.

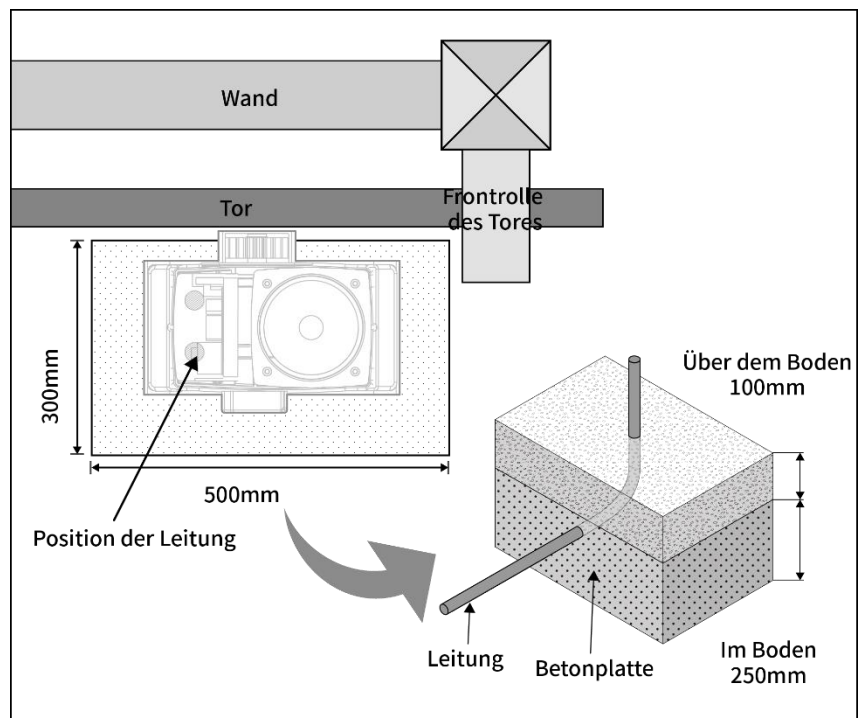

# Installation

## SCHRITT 3

### Die Position des Torantriebs bestimmen

- ◆ Die Grundplatte auf die Betonplatte legen, dann den Antrieb auf die Grundplatte setzen.
- ◆ Die Zahnstange am Tor positionieren. Die Position des Torantriebs so einstellen, dass die Zähne der Zahnstange vollständig in das Zahnrad eingreifen.
- ◆ Den Torantrieb von der Grundplatte entfernen. Die Positionen für die vier Drehschraube anhand der Befestigungslöcher auf der Grundplatte markieren. Die Löcher mit einem 16mm Steinbohrer bohren.
- ◆ Die Grundplatte mit den Drehschrauben fest auf der Betonplatte befestigen.

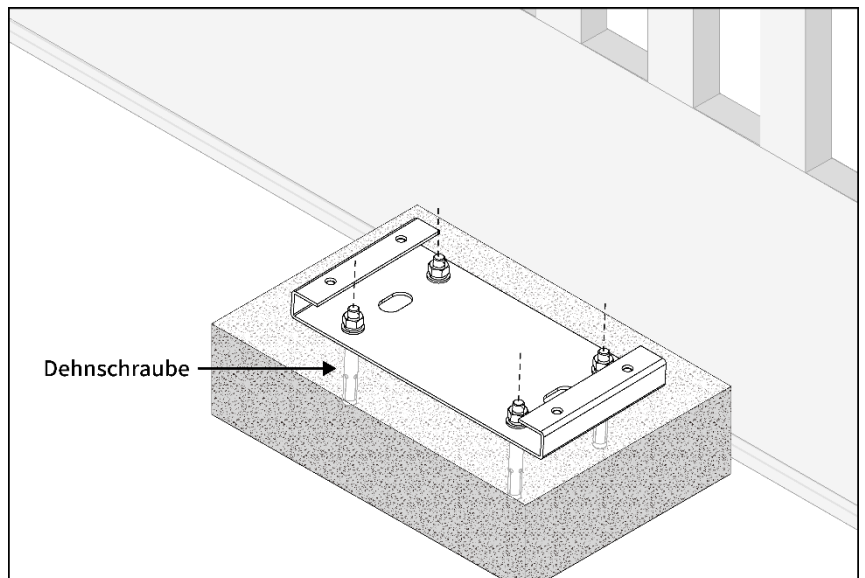
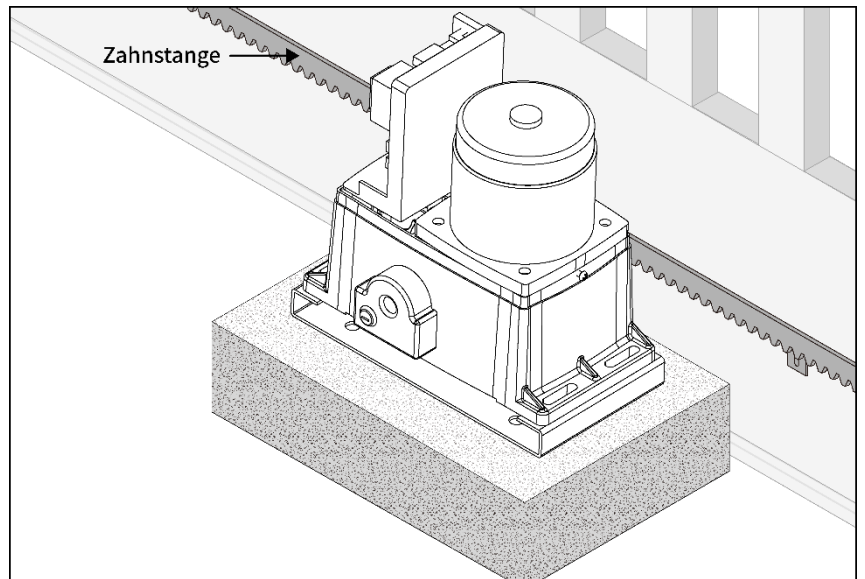

# Installation

## SCHRITT 4

### Den Torantrieb montieren

- ◆ Den Torantrieb auf der Betonplatte befestigen und sicherstellen, dass er perfekt parallel zum Tor ausgerichtet ist. Mit M8 x 30 Sechskantmuttern,  $\Phi 8$  Sicherungsscheiben und  $\Phi 8$  Unterlegscheiben an den Ankerbolzen befestigen.
- ◆ Die Schrauben NICHT zu fest anziehen, denn später brauchen Sie vielleicht weitere Anpassungen.

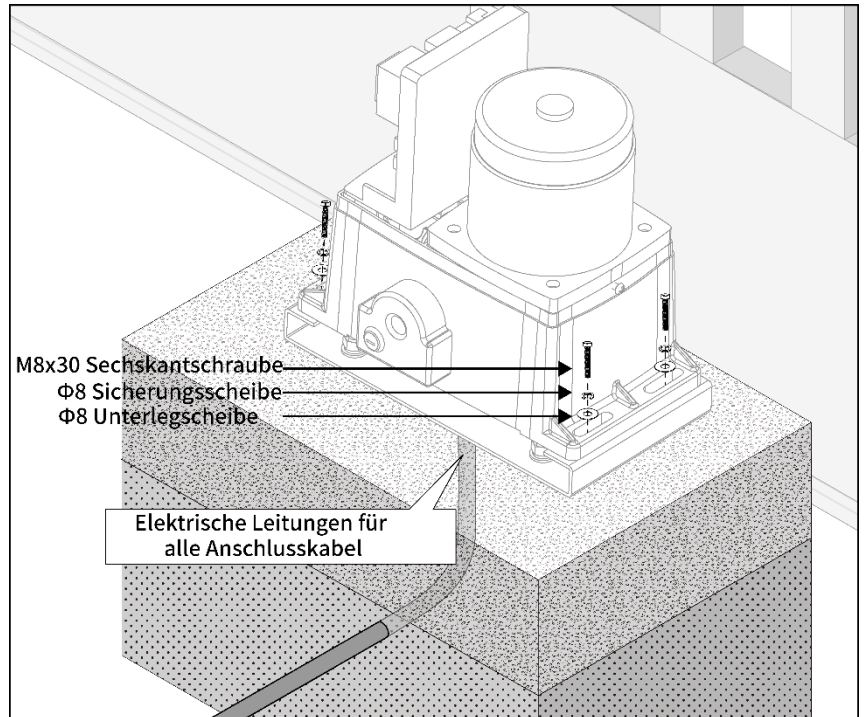

## SCHRITT 5

### Die Kupplung entriegeln

- ◆ Den Schlüssel einsetzen und um  $45^\circ$  im Uhrzeigersinn drehen, um die Verriegelungsabdeckung zu verschieben und den Schlüsselschlitz sichtbar zu machen. Anschließend den T-Griff-Schlüssel in den Schlüsselschlitz einsetzen und um  $135^\circ$  gegen den Uhrzeigersinn drehen, um die Kupplung zwischen Getriebewelle und Motor zu lösen.
- ◆ Der Torantrieb befindet sich jetzt im manuellen Modus, sodass Sie das Tor manuell frei öffnen können.

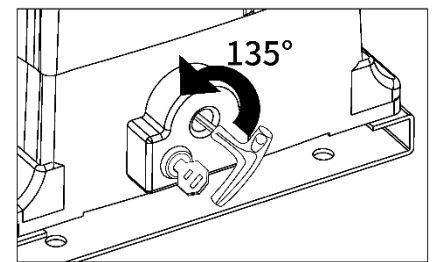
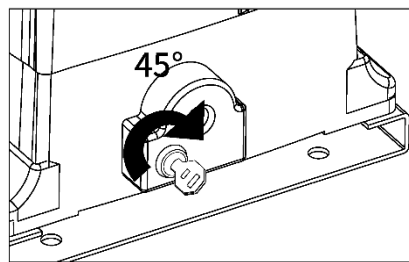

# Installation

## SCHRITT 6

### Die Zahnstange montieren (Kunststoffzahnstange oder Stahlzahnstange)

- ◆ Die Zahnstange auf das Zahnrad setzen. Achten Sie darauf, dass die Zahnstange waagrecht liegt und über die gesamte Breite in das Zahnrad eingreift.
- ◆ Zwischen der Zahnstange und dem Zahnrad muss ein Abstand von 1mm beibehalten werden, um zu vermeiden, dass das Torgewicht den Torantrieb beeinträchtigt.
- ◆ Die Kunststoffzahnstange mit den mitgelieferten selbstschneidenden Schrauben und Unterlegscheiben befestigen. Die Stahlzahnstange (separat erhältlich) mit der Zahnstangenmutter an das Tor schweißen, dann mit den mitgelieferten Sechskantschrauben und Unterlegscheiben befestigen.
- ◆ Die gleichen Schritte wie beim ersten Zahnstangenabschnitt wiederholen, um die restlichen Teile zu montieren, bis die gewünschte Länge erreicht ist.
- ◆ Das Tor manuell öffnen und schließen, um sicherzustellen, dass sich das Tor mit der installierten Zahnstange reibungslos bewegt.
- ◆ Die überstehende Länge der Zahnstange abschneiden. (Hinweis: Die Zahnstange muss länger sein als der aktuelle Torlaufweg)

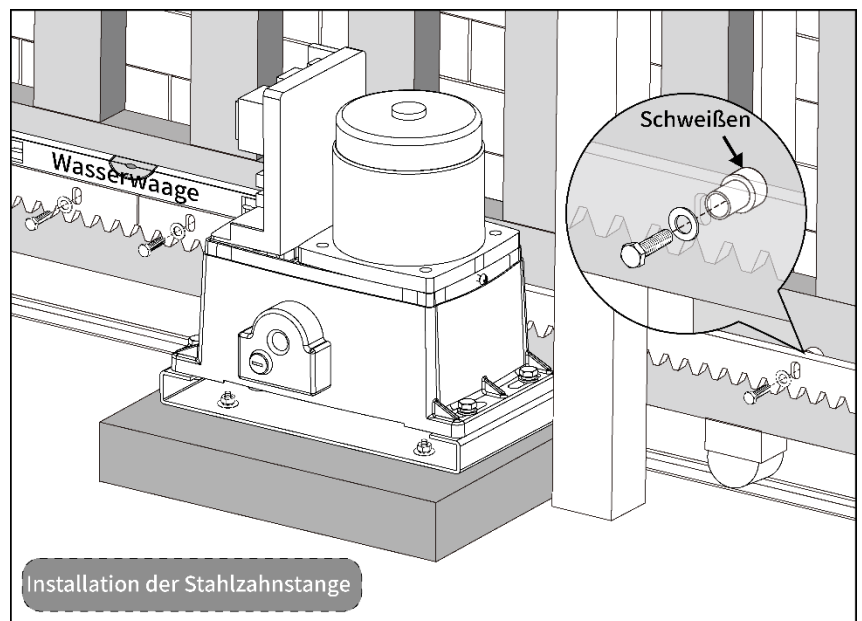
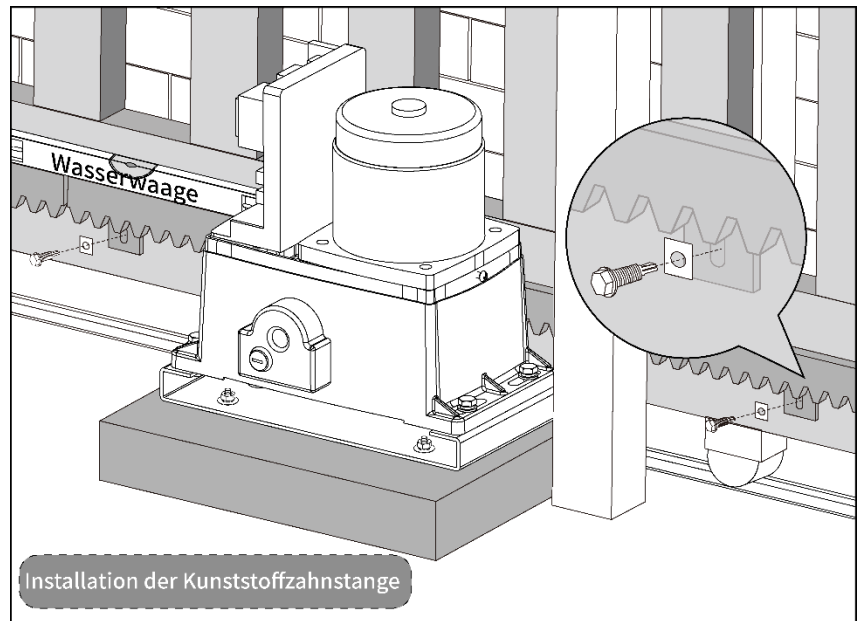

### **HINWEISE:**

- ◆ Die Kunststoff- und Stahlzahnstangen sind kompatibel.
- ◆ Zusätzliche TOPENS Original RNH2 & RNH4 Schwerlast Kunststoffzahnstangen und SR02 Schwerlast Stahlzahnstange sind separat erhältlich.

# Installation

## SCHRITT 7

### Die Magnete anbringen

- ◆ Die Magnete an den Magnethalterungen befestigen.
- ◆ Mit Blick auf die Hofseite sollte die **hohe** Magnethalterung auf der **linken** Seite und die **niedrige** Magnethalterung auf der **rechten** Seite angebracht werden.
- ◆ Das Tor von Hand vollständig schließen und die entsprechende Magnethalterung anbringen, so dass der Torantrieb in der gewünschten geschlossenen Position anhält, wenn der Magnet den Endschalter erkennt. In gleicher Weise das Tor vollständig öffnen und die entsprechende Magnethalterung anbringen, so dass der Torantrieb in der gewünschten geöffneten Position anhält, wenn der Magnet den Endschalter erkennt. Auf beiden Torseiten sollte etwas Abstand für die Pufferung gelassen werden.
- ◆ Den niedrigen Magneten so einstellen, dass seine Mitte mit der Linie für die NIEDRIGE GRENZE auf dem Endschalterkasten ausgerichtet ist. Den hohen Magneten so einstellen, dass seine Mitte mit der Linie für die HOHE GRENZE ausgerichtet ist.
- ◆ Die Magnethalterungen mit M5x12 Flachkopfschrauben an der Zahnstange befestigen und sicherstellen, dass die Magnete 25-30mm vom Endschalterkasten entfernt sind. Bei Bedarf die Position des Torantriebs fein einstellen und dann alle Schrauben fest anziehen.

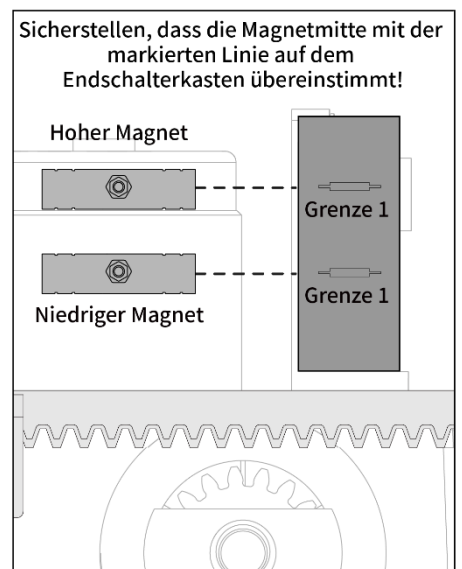
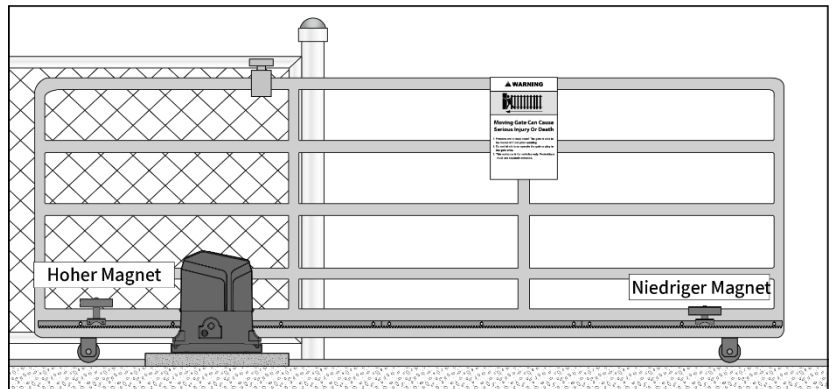
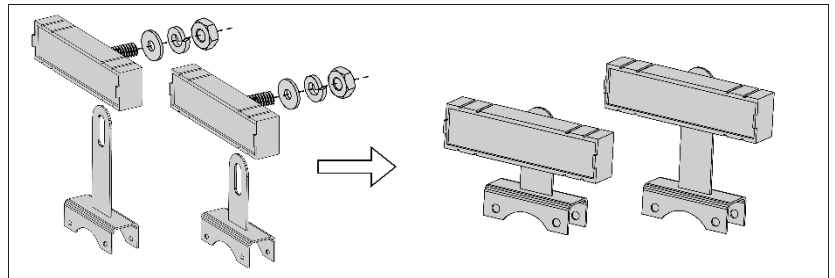

# Installation

- ◆ Die Magnete einstellen, um sicherzustellen, dass ihre Mittelpunkte mit der markierten Linie auf dem Endschalterkasten ausgerichtet sind.

## **HINWEIS:**

- ◆ Die präzise Montage der Magnete gewährleistet die genaue Kontrolle der Toröffnungs- und Torschließpositionen. Sie können die Endposition beim Öffnen und Schließen nach Ihrem Bedarf einstellen.
- ◆ Bei falscher Montage der Magnete kann das Tor gegen die Endbarriere stoßen, wodurch eine große Gefahr entsteht! Es wird dringend empfohlen, unsere Installationsanleitung auf YouTube zur Anleitung schrittweise zu lesen.

## **SCHRITT 8**

### **Kupplung verriegeln**

- ◆ Den T-Griff Schlüssel in den Schlüsselschlitz einstecken, um  $135^\circ$  im Uhrzeigersinn drehen und dann abnehmen.
- ◆ Den Schlüssel um  $45^\circ$  gegen den Uhrzeigersinn drehen, um den Schlüsselschlitz abzudecken, und dann abnehmen.

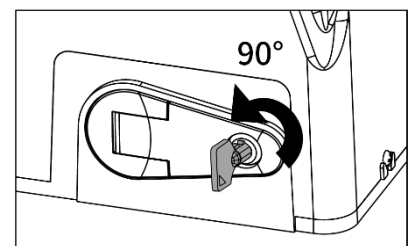
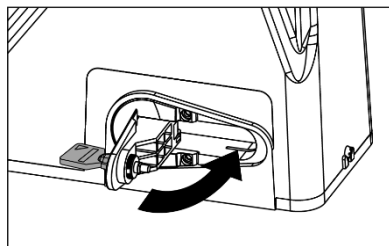

# Funktion der Klemme auf der Steuerplatine

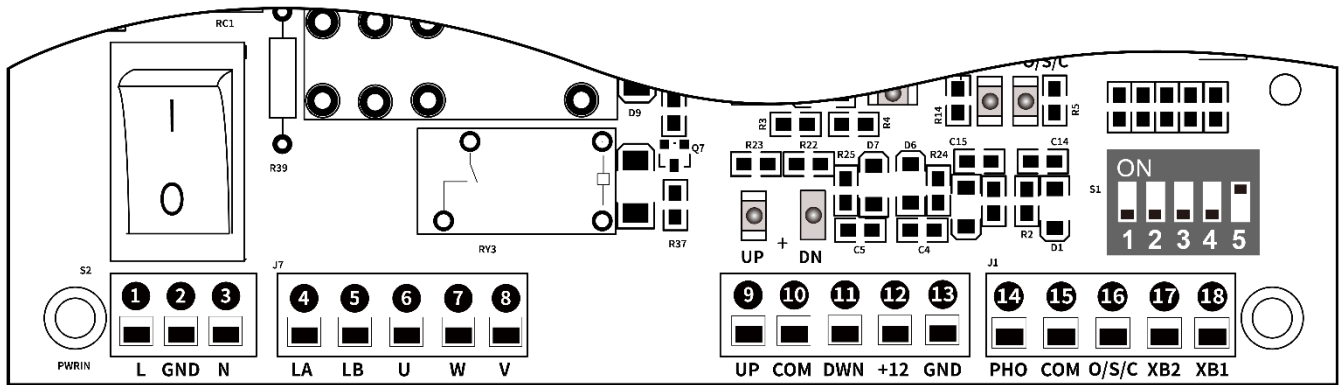

## Klemme

## Funktion

<p>① „L “                  ② „GND “                  ③ „N “</p>	<p>Eingangsklemmen für Wechselstrom, die mit dem stromführenden Leiter, dem Schutzleiter und dem Neutralleiter des Netzkabels verbunden sind.</p>
<p>④ „LA “                  ⑤ „LB “</p>	<p>Ausgangsklemmen für eine Alarmleuchte, die direkt mit der Alarmleuchte verbunden sind und während des Torbetriebs die gleiche Spannung wie die Hauptstromversorgung liefern, wodurch die Alarmleuchte blinkt. Sicherstellen, dass die Nennspannung der Alarmleuchte mit der Motorspannung übereinstimmt und der Nennstrom weniger als 1A beträgt.</p>
<p>⑥ „U “                  ⑦ „W “                  ⑧ „V “</p>	<p>Eingangsklemmen für den Motor und den eingebauten Startkondensator. Die Klemmen sind werkseitig verdrahtet.</p>
<p>⑨ „UP “                  ⑩ „COM “                  ⑪ „DWN “</p>	<p>Eingangsklemmen für einen normal offenen Endschalter, die jeweils mit dem roten, schwarzen und gelben Kabel des Endschalters verbunden sind.</p>
<p>⑫ „+12 “                  ⑬ „GND “</p>	<p>Hilfsausgangsklemmen für die Stromversorgung von Zubehör mit 12VDC (Nennleistung weniger als 100mA).</p>
<p>⑭ „PHO “                  ⑮ „COM “</p>	<p>Das Eingangssignal einer Lichtschranke empfangen, auf der Basis eines normal offenen Eingangs (NO) arbeiten und an die Klemmen „NO “ bzw. „COM “ der Lichtschranke angeschlossen sind.</p>
<p>⑯ „COM “                  ⑰ „O/S/C “</p>	<p>Den Torbetrieb über den Signaleingang des normal offenen Trockenkontakts steuern, in der Regel an Wandschalter, kabelgebundene Tastaturen und externe Empfänger für den zyklischen Torbetrieb (Öffnen/Stoppen/Schließen/Stoppen) angeschlossen sein.</p>
<p>⑰ „XB2 “                  ⑱ „XB1 “</p>	<p>Den Signaleingang für die Toröffnung akzeptieren, der nur an den normal offenen Ausgang des TOPENS TEW3 Fahrzeugsensors angeschlossen werden kann. Der Signaleingang wird nur akzeptiert, wenn die Adapterplatine des TOPENS TEW3 Fahrzeugsensors ordnungsgemäß an die Steuerplatine angeschlossen ist.</p>

**HINWEIS:** Für die Klemmenverkabelung die Klemme von der Steuerplatine entfernen und die Schrauben der Klemme mit einem Schraubendreher herausdrehen. Das Kabel in die Klemme stecken, mit Schrauben befestigen und dann die Klemme wieder an der Steuerplatine anbringen.

# Anschluss der Stromversorgung

## WARNUNG

- ◆ Für den Kabelanschluss ist ein professioneller Elektriker erforderlich, um das Risiko von Verletzungen, Stromschlägen oder Todesfällen zu vermeiden. Der Torantrieb darf NIEMALS an die Steckdose angeschlossen werden, bevor alle Installationen durchgeführt wurden.
- ◆ Es wird empfohlen, einen Überspannungsschutz mit 5A Nennstrom für den 230VAC Torantrieb zu verwenden. Die Steckdose mit einer wetterfesten Abdeckung schützen, wenn sie im Außenbereich angebracht ist.

## Der Torantrieb wird NUR mit Wechselstrom betrieben.

- ◆ Die Spezifikation des Netzkabels ist  $3C \times 0,75\text{mm}^2$ .
- ◆ Den stromführenden Leiter und den Neutralleiter des Netzkabels an die Klemmen ① „L“ und ③ „N“ der Steuerplatine anschließen. Den Schutzleiter die Klemmen ② „GND“ anschließen. Das Netzkabel in eine Steckdose einstecken.

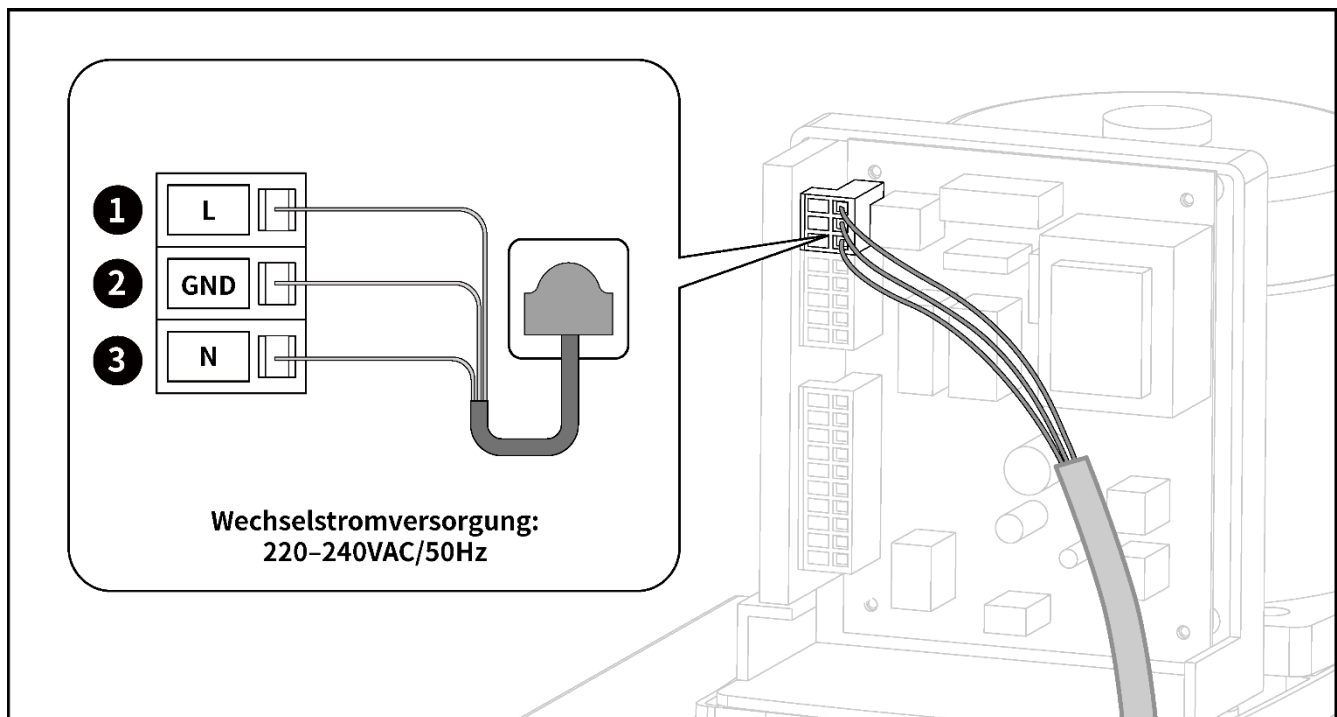

# Einstellung von Öffnung Nach Links/Rechts

## WARNUNG

- ◆ *Bevor Sie Ihren Torantrieb in Betrieb nehmen, vergewissern Sie sich, dass die Einstellung von Öffnung Nach Links/Rechts auf der Steuerplatine mit der Öffnungsrichtung des Tores übereinstimmt.*
- ◆ *Wenn der Torantrieb auf der linken Seite der Zufahrt angebracht ist und das Tor nach links öffnet, stellen Sie den Torantrieb **Nach Links Öffnend** ein. Wenn der Torantrieb auf der rechten Seite der Zufahrt angebracht ist und das Tor nach rechts öffnet, stellen Sie den Torantrieb **Nach Rechts Öffnend** ein.*
- ◆ *Ausführliche Anweisungen finden Sie im Abschnitt Einstellung der DIP-Schalter.*

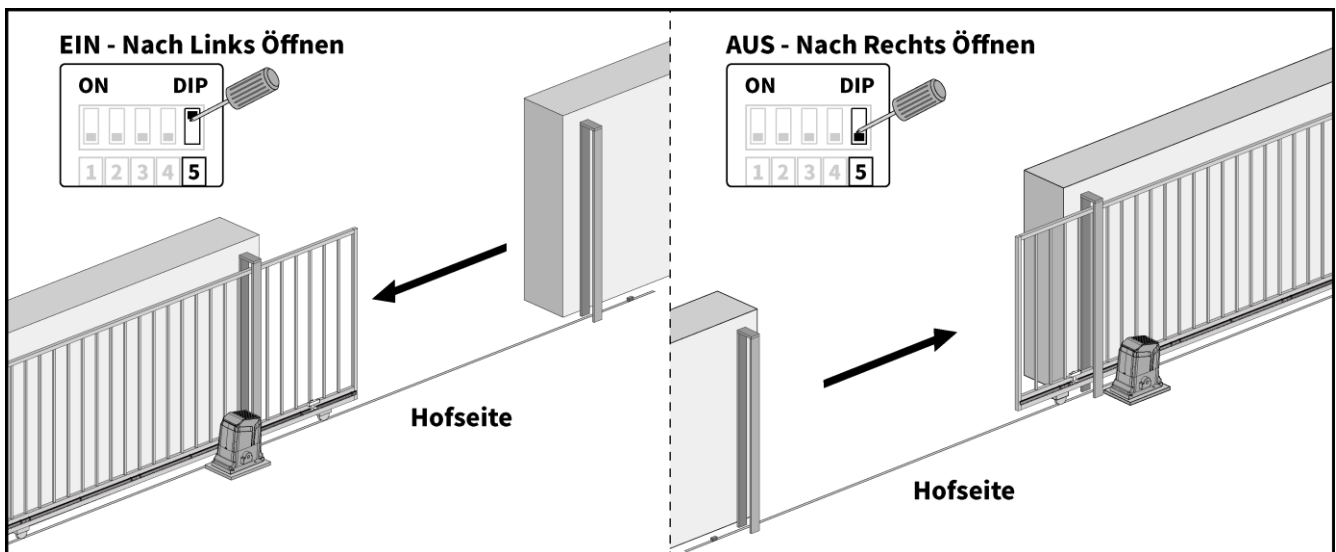

# Programmierung der Fernbedienung

## HINWEISE

- ◆ Den Torbewegungsbereich freihalten und sicherstellen, dass Kinder, Haustiere und Nutztiere während der Torbewegung vom Torantriebssystem entfernt bleiben.
- ◆ Falls Sie eine Fernbedienung verlieren, löschen Sie aus Sicherheitsgründen bitte alle verbleibenden Fernbedienungen und programmieren Sie diese erneut.

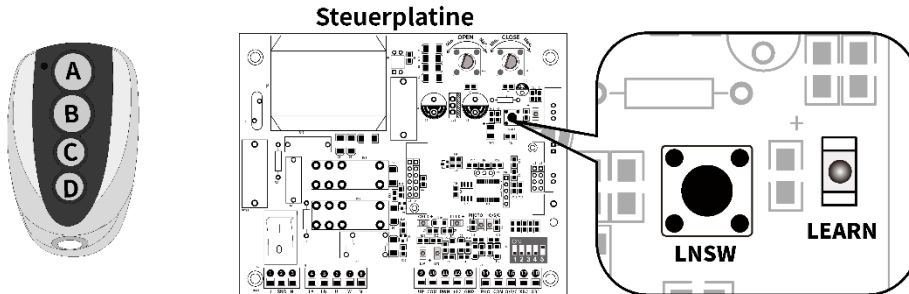

## Funktion der Fernbedienungstaste

- ◆ Jede Fernbedienung hat vier Tasten, von oben nach unten: A, B, C und D.
- ◆ Für den Schiebetorantrieb wird die Taste A zur Programmierung mit dem Torantrieb für den Standardbetrieb verwendet. Sobald die Taste A programmiert ist, aktiviert die Taste B automatisch den Seiteneingang-Modus, bei dem das Tor für einen schnellen Durchgang teilweise geöffnet wird. Wenn die Funktion für den Seiteneingang deaktiviert ist, funktioniert die Taste B wie die Taste A. Die Tasten C und D können separat programmiert werden, um zusätzliche Schiebetorantriebe zu bedienen, indem zusätzliche ERM12 Externe Empfänger (separat erhältlich) zu jeder Steuerplatine hinzugefügt werden, wodurch der Standardbetrieb ohne Seiteneingang ermöglicht wird.
- ◆ Jeder Druck auf die programmierte Taste A schaltet das Tor zyklisch durch den Modi Öffnen, Stoppen, Schließen, Stoppen und Öffnen. Mit dem ERM12 Externen Empfänger können auch die programmierten Tasten C und D das Tor mit dem zyklischen Modi von Öffnen, Stopp, Schließen, Stopp und Öffnen steuern.

## Programmierung der Fernbedienung

Die Fernbedienung MUSS vor der Benutzung mit dem Torantrieb programmiert werden. Die Fernbedienungen, die mit dem Torantrieb mitgeliefert werden, sind vorprogrammiert.

Wenn Sie zusätzliche Fernbedienungen kaufen oder die programmierten Fernbedienungen nicht funktionieren, führen Sie die folgenden Programmierungsschritte für jede Fernbedienung aus.

### Programmiermodus aktivieren

- ◆ Die LNSW-Taste auf der Steuerplatine drücken und loslassen. Die LEARN-LED leuchtet auf. Es zeigt an, dass der Torantrieb jetzt im Programmiermodus ist.

### Die Fernbedienung programmieren

- ◆ Die Taste der Fernbedienung, die Sie programmieren möchten, einmal drücken und dann erneut drücken, nachdem die LED auf der Fernbedienung erloschen ist.
- ◆ Die LEARN-LED blinkt 3 Sekunden lang und erlischt dann. Es zeigt an, dass die Programmierung erfolgreich ist.

## Zusätzliche Fernbedienungen

- ◆ Ein Torantrieb kann max. 8 M12 Fernbedienungen und bis zu 250 mit ERM12 Externem Empfänger (separat erhältlich).

## Löschung aller programmierten Fernbedienungen

- ◆ Die LNSW-Taste drücken und gedrückt halten, bis die LEARN-LED von EIN auf AUS wechselt. Jetzt sind alle programmierten Fernbedienungen gelöscht.

# Einstellung der Endposition für Tor-Auf/-Zu

## WARNUNG

- ◆ Vor jeder Einstellung muss die Kupplung des Torantriebs entriegelt werden, um unerwartete Torbewegungen zu vermeiden.
- ◆ Sicherstellen, dass aus Blick von der Hofseite die hohe Magnethalterung immer auf der linken Seite und die niedrige Magnethalterung immer auf der rechten Seite angebracht ist. Auf beiden Torseiten sollte etwas Abstand für die Pufferung gelassen werden.

## Für Nach Links Öffnendes Tor

### Die Endposition für Tor-Auf einstellen

- ◆ Die Fernbedienung verwenden, um das Tor zu öffnen. Wenn das Tor auf halber Strecke bleibt und nicht in die gewünschte geöffnete Position gelangt, entriegeln Sie die Kupplung. Die Schrauben an der **niedrigen Magnethalterung (rechts)** mit einem Schraubendreher lösen. Die Magnethalterung etwas nach rechts schieben, dann die Schrauben fest anziehen. Die Kupplung verriegeln und das Tor testen.
- ◆ Wenn sich das Tor über die gewünschte geöffnete Position hinaus öffnet, stellen Sie die **niedrige Magnethalterung** etwas nach links. Die Schrauben fest anziehen.
- ◆ Wiederholen Sie die oben genannten Schritte, bis das Tor automatisch in der gewünschten geöffneten Position stoppt.

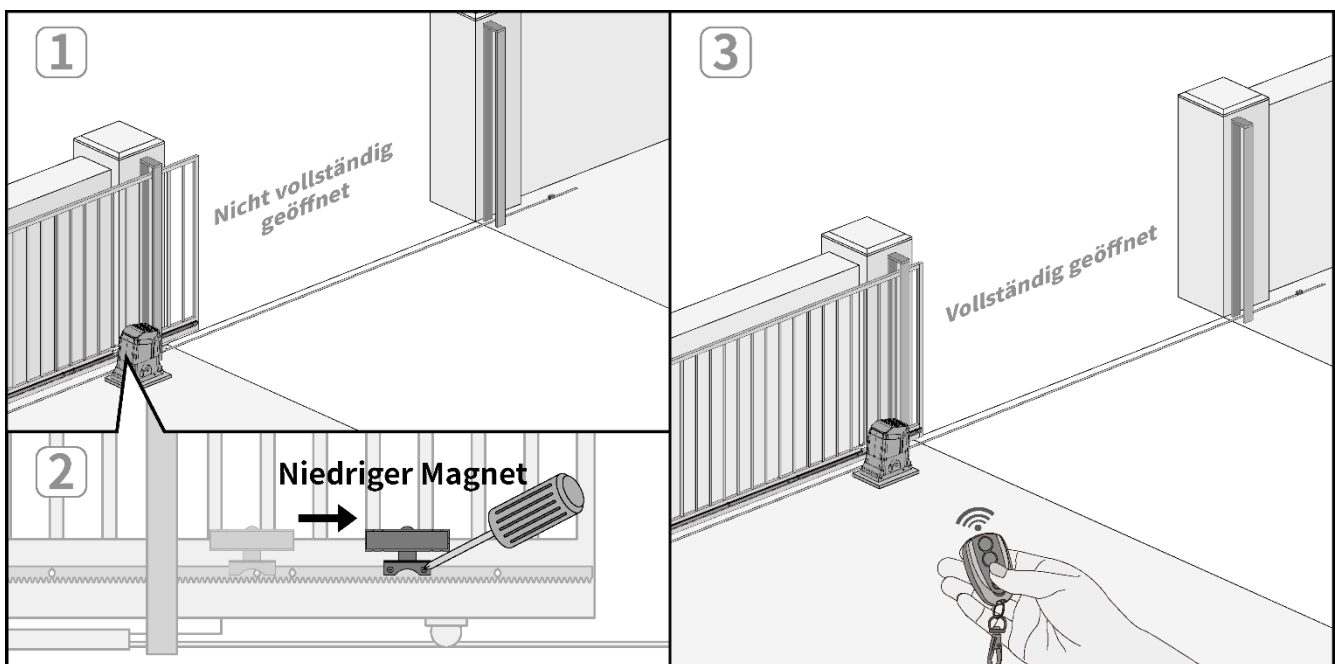

### Die Endposition für Tor-Zu einstellen

- ◆ Die Fernbedienung verwenden, um das Tor zu schließen. Wenn das Tor auf halber Strecke bleibt und nicht in die gewünschte geschlossene Position gelangt, entriegeln Sie die Kupplung. Die Schrauben an der **hohen Magnethalterung (links)** mit einem Schraubendreher lösen. Die Magnethalterung etwas nach links schieben, dann die Schrauben fest anziehen. Die Kupplung verriegeln und das Tor testen.
- ◆ Wenn sich das Tor über die gewünschte geschlossene Position hinaus schließt, stellen Sie die **hohe Magnethalterung** etwas nach rechts. Die Schrauben fest anziehen.
- ◆ Wiederholen Sie die oben genannten Schritte, bis das Tor automatisch in der gewünschten geschlossenen Position stoppt.

# Einstellung der Endposition für Tor-Auf/-Zu

## Für Nach Rechts Öffnendes Tor

### Die Endposition für Tor-Auf einstellen

- ◆ Die Fernbedienung verwenden, um das Tor zu öffnen. Wenn das Tor auf halber Strecke bleibt und nicht in die gewünschte geöffnete Position gelangt, entriegeln Sie die Kupplung. Die Schrauben an der **hohen Magnethalterung (links)** mit einem Schraubendreher lösen. Die Magnethalterung etwas nach links schieben, dann die Schrauben fest anziehen. Die Kupplung verriegeln und das Tor testen.
- ◆ Wenn sich das Tor über die gewünschte geöffnete Position hinaus öffnet, stellen Sie die **hohe Magnethalterung** etwas nach rechts. Die Schrauben fest anziehen.
- ◆ Wiederholen Sie die oben genannten Schritte, bis das Tor automatisch in der gewünschten geöffneten Position stoppt.

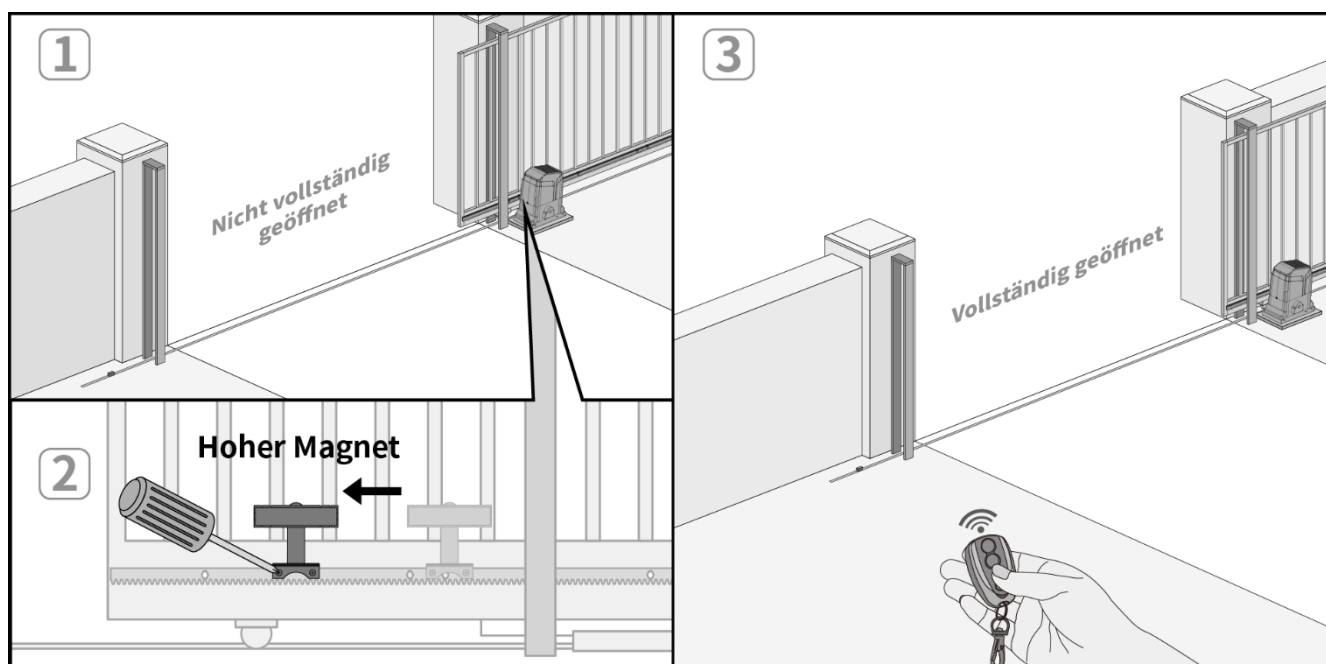

### Die Endposition für Tor-Zu einstellen

- ◆ Die Fernbedienung verwenden, um das Tor zu schließen. Wenn das Tor auf halber Strecke bleibt und nicht in die gewünschte geschlossene Position gelangt, entriegeln Sie die Kupplung. Die Schrauben an der **niedrigen Magnethalterung (rechts)** mit einem Schraubendreher lösen. Die Magnethalterung etwas nach rechts schieben, dann die Schrauben fest anziehen. Die Kupplung verriegeln und das Tor testen.
- ◆ Wenn sich das Tor über die gewünschte geschlossene Position hinaus schließt, stellen Sie die **niedrige Magnethalterung** etwas nach links. Die Schrauben fest anziehen.
- ◆ Wiederholen Sie die oben genannten Schritte, bis das Tor automatisch in der gewünschten geschlossenen Position stoppt.

# Einstellung der Steuerplatine

## WARNUNG

- ◆ Stellen Sie sicher, dass der Torantrieb ausgeschaltet ist, wenn Sie Einstellungen vornehmen.
- ◆ Bei der Einstellung des Torantriebs vom Tor fern bleiben, um unerwartete Torbewegungen zu vermeiden.
- ◆ Die DIP-Schalter müssen sorgfältig eingestellt werden, um Beschädigungen des Torantriebs und die Gefahr von Verletzungen oder Todesfällen zu vermeiden.
- ◆ Bei Fragen wenden Sie sich bitte immer an einen professionellen Techniker oder Elektriker.

## Einstellung der DIP-Schalter

Auf der Hauptsteuerplatine (wie abgebildet) befinden sich vier DIP-Schalter, die für Ihre spezielle Installation richtig positioniert werden müssen.

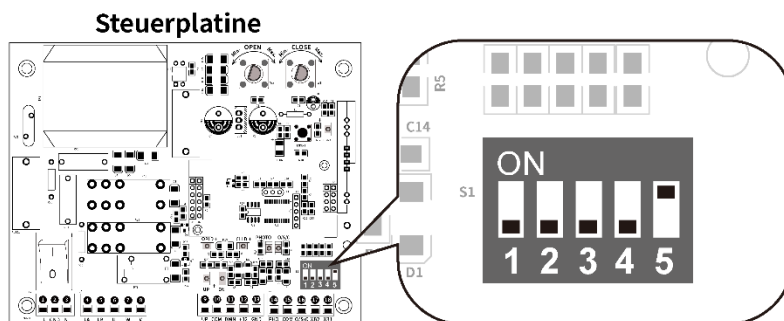

### DIP-Schalter #1 - #2: Die Laufzeit des Motors im Seiteneingang-Modus einstellen

Der Seiteneingang-Modus ermöglicht es, das Tor für eine schnelle Durchfahrt teilweise zu öffnen.

DIP-Schalter #	EIN-Position	AUS-Position
1	2 Sekunden	0 Sekunde (Werkseinstellung)
2	4 Sekunden	0 Sekunde (Werkseinstellung)

#### WICHTIGE HINWEISE:

- ◆ Wenn beide DIP-Schalter auf AUS gestellt sind, ist die Funktion des Seiteneingang-Modus standardmäßig deaktiviert.
- ◆ Die Laufzeit des Motors im Seiteneingang-Modus ist DIP-Schalter #1 + DIP-Schalter #2.
- ◆ Die Taste B auf der Fernbedienung drücken, um den Seiteneingang-Modus zu aktivieren, wenn sich das Tor in der vollständig geschlossenen Position aufhält.

#### Seiteneingang-Modus:

1. Das Tor ist in der vollständig geschlossenen Position.
2. DIP-Schalter #1 und DIP-Schalter #2 sind auf EIN gestellt.
3. Die Taste B auf der Fernbedienung drücken, um das Tor zu öffnen.

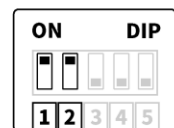

Das Tor öffnet sich für 6 Sekunden und stoppt dann automatisch.

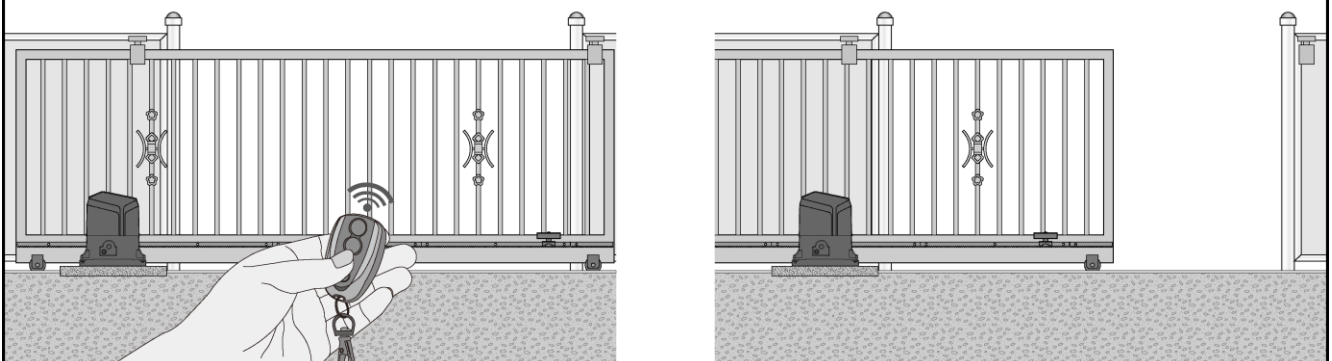

# Einstellung der Steuerplatine

## DIP-Schalter #3- #4: Automatische Schließzeit des Torantriebs einstellen

Die automatische Schließfunktion ermöglicht es, dass das Tor nach einer festgelegten Zeit automatisch schließt.

DIP-Schalter #	EIN-Position	AUS-Position
3	30 Sekunden	0 Sekunde (Werkseinstellung)
4	60 Sekunden	0 Sekunde (Werkseinstellung)

### WICHTIGE HINWEISE:

- ◆ Die automatische Schließfunktion ist standardmäßig deaktiviert, wenn beide DIP-Schalter auf AUS gestellt sind.
- ◆ Die automatische Schließzeit des Torantriebs wird über den DIP-Schalter #3 + DIP-Schalter #4 eingestellt.
- ◆ Die automatische Schließfunktion sollte aktiviert werden, wenn ein Fahrzeugsensor installiert ist.
- ◆ Wenn die automatische Schließfunktion aktiviert ist, wird dringend empfohlen, die Lichtschranke mit dem Torantrieb zu installieren, um die Sicherheit zu gewährleisten.

## DIP-Schalter #5: Nach Links/Rechts Öffnen

**EIN** – Nach Links Öffnen

**AUS** – Nach Rechts Öffnen

Die Werkseinstellung ist **EIN**.

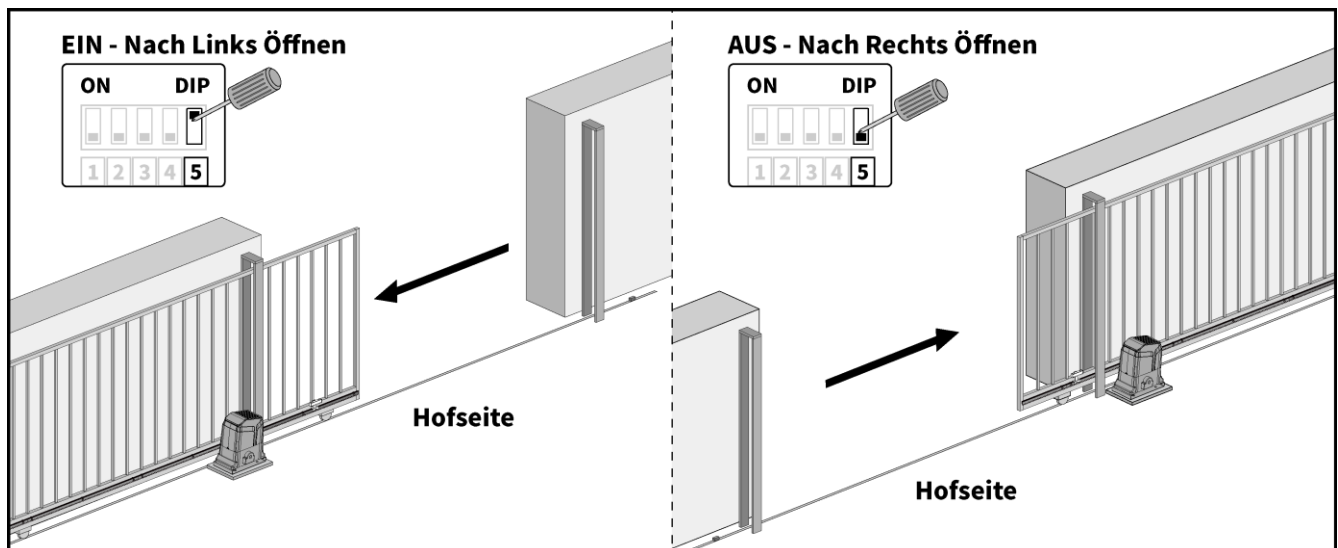

# Einstellung der Steuerplatine

## Einstellung der Potentiometer

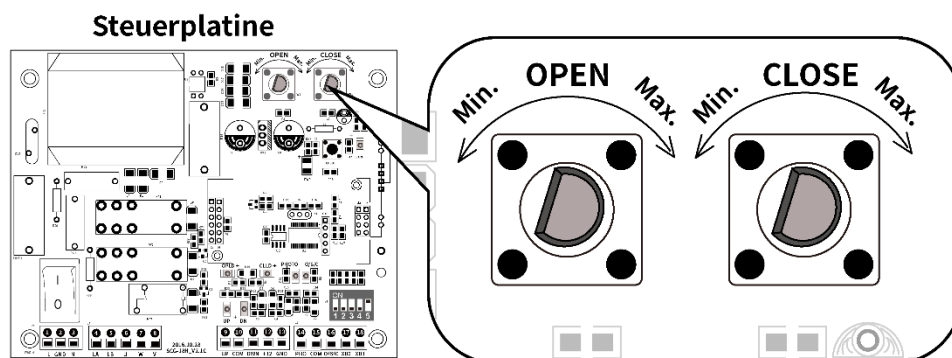

**Potentiometer OPEN: Die Öffnungskraft des Torantriebs einstellen**

**Potentiometer CLOSE: Die Schließkraft des Torantriebs einstellen**

- ◆ Das Potentiometer im Uhrzeigersinn drehen, um die Kraft zu erhöhen, und gegen den Uhrzeigersinn, um die Kraft zu verringern.
- ◆ Die Kraft ist entscheidend für die Empfindlichkeit des Tores bei Hindernissen während des Betriebs. Je höher die Kraft eingestellt ist, desto geringer ist die Empfindlichkeit und das Tor kann Hindernisse weniger gut erkennen. Im Gegensatz dazu steigt die Empfindlichkeit bei einer niedrigeren Kraft, so dass das Tor selbst bei kleinen Hindernissen schneller stoppt oder umkehrt.

# Einstellung der Schließkraft & Hindernistest

## Feinabstimmung der Schließkraft

Die Kraft sollte so hoch sein, dass das Tor die Öffnungs- und Schließgrenze erreicht, ohne unnötige Umkehrungen oder häufige Unterbrechungen, aber auch niedrig genug, um Verletzungen zu vermeiden, wenn es auf ein Hindernis stößt. Die richtige Einstellung der Schließkraft hängt von Länge und Gewicht des Tores ab, so dass eine Feinabstimmung erforderlich ist. Bitte befolgen Sie die folgenden Schritte, um die Schließkraft einzustellen:

- ◆ **Erste Bewertung:** Das Tor mit Fernbedienung öffnen/schließen. Die Bewegung beobachten.
- ◆ **Einstellung der Schließkraft:** Wenn das Tor rückwärts läuft oder anhält, bevor es die vollständig geöffnete oder geschlossene Position erreicht hat, sollte die Schließkraft erhöht werden, indem Potentiometer OPEN und CLOSE leicht im Uhrzeigersinn gedreht werden.
- ◆ **Durchführung des Hindernistests:** Test nach jeder Krafteinstellung durchführen (siehe unten).

## Hindernistest

Mit dem Test wird sichergestellt, dass der Torantrieb mit der automatischen Hinderniserkennung richtig funktioniert. Das Tor sollte Kraft ausreichend haben, um die Öffnungs- und Schließgrenze zu erreichen, aber es MUSS nach dem Kontakt mit einem festen Gegenstand umkehren.

- ◆ **Bedienung des Tores:** Das Tor mit der Fernbedienung öffnen und schließen, um sicherzustellen, dass das Tor an den richtigen Endpositionen zum Öffnen und Schließen anhält.
- ◆ **Vorbereitungen für den Test:** Ein festes und unbewegliches Objekt in den Torweg stellen, um ein Hindernis zu simulieren.
- ◆ **Prüfung des Torschließens:** Das Tor in Schließrichtung gegen das Hindernis fahren. Das Tor sollte bei Kontakt mit dem festen Gegenstand umkehren. Falls nicht, sollte die Schließkraft durch Drehen des Potentiometers CLOSE auf der Steuerplatine gegen den Uhrzeigersinn (in Richtung MIN) leicht verringert werden.
- ◆ **Prüfung der Toröffnung:** Den gleichen Test mit der Torbewegung in Öffnungsrichtung durchführen. Das Tor sollte beim Kontakt mit dem festen Gegenstand anhalten. Falls nicht, sollte die Schließkraft durch Drehen des Potentiometers OPEN auf der Steuerplatine gegen den Uhrzeigersinn (in Richtung MIN) leicht verringert werden.

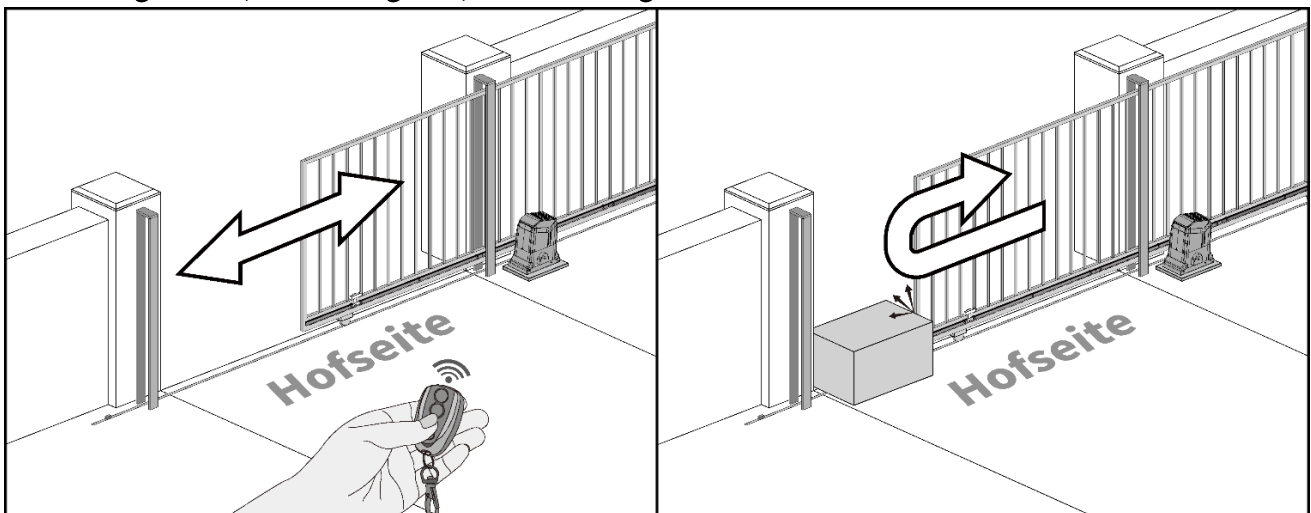

### HINWEISE:

- ◆ Wenn die Schließkraft zu niedrig eingestellt ist (d.h. die Empfindlichkeit ist zu hoch), kann das Tor bei kleinen Hindernissen oder Widerständen, wie z.B. starkem Wind oder Schnee, zu leicht stoppen oder umkehren.
- ◆ Wenn der Torantrieb beim Schließen auf ein Hindernis stößt, wird das Tor umgekehrt und beim Öffnen angehalten. Es wird dringend empfohlen, für zusätzliche Sicherheit eine Lichtschranke zu installieren.
- ◆ Bei jeder Einstellung der Steuerplatine oder jedem Neustart nach Stromausfall sollte ein Hindernistest für das Tor durchgeführt werden.

# Anschluss von Zubehör

## HINWEISE

- ◆ In diesem Abschnitt werden nur die Programmierung und die Kabelverbindungen mit der Steuerplatine behandelt. Für weitere Bedienungen lesen Sie bitte die entsprechende Bedienungsanleitung des Zubehörs.
- ◆ Es wird dringend empfohlen, in den folgenden Situationen eine Lichtschranke zu installieren, um die Sicherheit zu gewährleisten: wenn Sie Kinder oder Haustiere haben, wenn die automatische Schließfunktion des Torantriebs aktiviert ist, wenn die Schließkraft des Torantriebs auf das Maximum eingestellt ist, wenn ein Fahrzeugsensor installiert ist oder wenn andere Torsteuerungsvorrichtungen verwendet werden.

## TC188 Universale Tastatur

Das Tor kann mit dem vom Benutzer definierten Passwort bedient werden. Die Tastatur kann je nach Bedarf kabellos oder per Kabel mit dem Torantrieb verbunden werden.

### Programmierung und Bedienen im kabellosen Modus

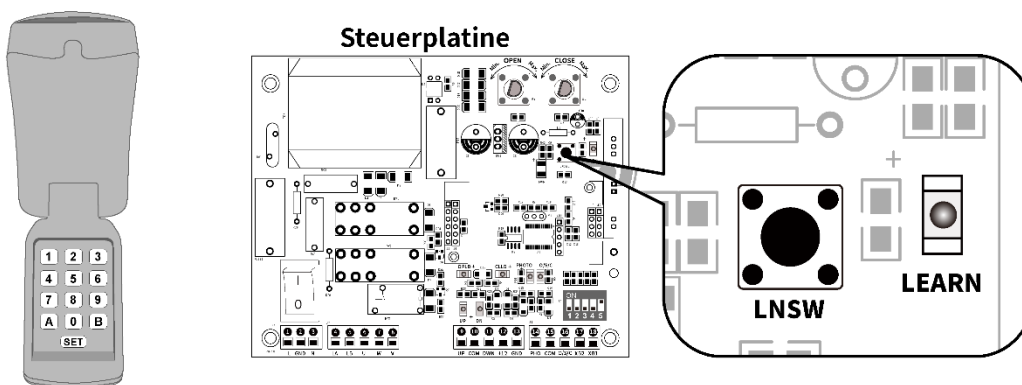

### Schritt 1 Neuen Mastercode programmieren

Der Mastercode ist werkseitig auf 9999 eingestellt, alle Codes sollten 4 Ziffern lang sein.

SET 4 Ziffern Alter Mastercode SET 01 SET 4 Ziffern Neuer Mastercode SET 4 Ziffern Neuer Mastercode SET

### Schritt 2 Neuen permanenten Zugangscodes hinzufügen

SET Mastercode SET 02 SET Zugangscodes SET Zugangscodes SET

### Schritt 3 Mit dem Torantrieb programmieren

- ◆ Den Zugangscodes der Tastatur eingeben.
- ◆ Die LNSW-Taste auf der Steuerplatine drücken und loslassen. Die LEARN-LED leuchtet auf und zeigt an, dass der Torantrieb jetzt im Programmiermodus ist.
- ◆ Die Taste A (oder B) einmal drücken, dann blinkt die LED-Hintergrundbeleuchtung der Tastatur schnell. Die Taste erneut drücken, nachdem die Hintergrundbeleuchtung von einem schnellen in ein langsames Blinken übergegangen ist.
- ◆ Die LEARN-LED blinkt 3 Sekunden lang und schaltet sich dann aus. Es zeigt, dass die Programmierung erfolgreich ist.

### Schritt 4 Den Torantrieb bedienen

Den Zugangscodes eingeben und dann die programmierte Taste A (oder B) drücken, um das Tor zu bedienen. Nach dem Drücken der Taste A (oder B) können Sie innerhalb von 3 Sekunden die Taste erneut drücken, um das Tor zu betätigen, ohne den Code erneut einzugeben.

# Anschluss von Zubehör

## Anschluss und Bedienen im kabelgebundenen Modus

### Schritt 1 Batterie entfernen

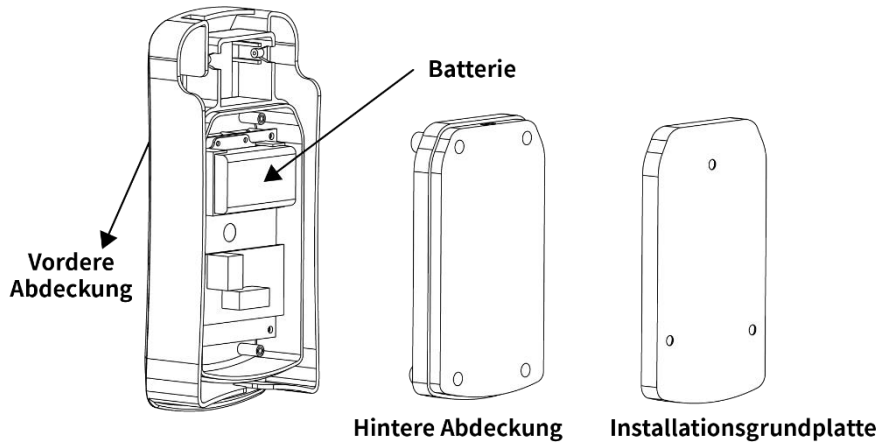

### Schritt 2 Kabelanschluss

Die Klemmen „COM“ und „NO“ mit den Klemmen ⑮ „COM“ und ⑯ „O/S/C“ der Steuerplatine verbinden. Dann die Klemmen „9-30V AC/DC“ an die Klemme ⑫ „+12“ und ⑬ „GND“ der Steuerplatine anschließen. Die Polarität spielt bei diesen Anschlüssen keine Rolle.

**HINWEIS:** Für den Kabelanschluss ist ein Kabel 4C x 0,3mm<sup>2</sup> erforderlich, das aber NICHT im Lieferumfang enthalten ist.

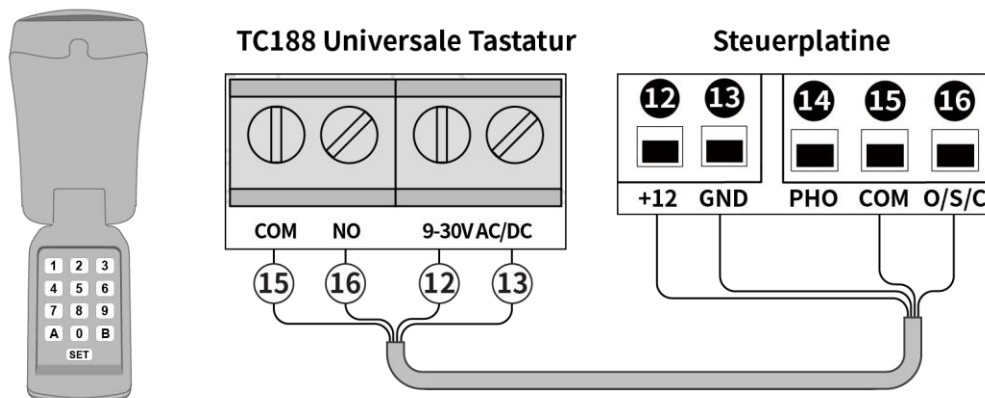

### Schritt 3 Neuen Mastercode programmieren

Der Mastercode ist werkseitig auf 9999 eingestellt, alle Codes sollten 4 Ziffern lang sein.

SET 4 Ziffern Alter Mastercode SET 01 SET 4 Ziffern Neuer Mastercode SET 4 Ziffern Neuer Mastercode SET

### Schritt 4 Neuen permanenten Zugangscodes hinzufügen

SET Mastercode SET 02 SET Zugangscodes SET Zugangscodes SET

### Schritt 5 Mit dem Torantrieb programmieren

Den Zugangscodes eingeben und dann die Taste A (oder B) drücken, um das Tor zu bedienen. Nach dem Drücken der Taste A (oder B) können Sie innerhalb von 3 Sekunden die Taste erneut drücken, um das Tor zu betätigen, ohne den Code erneut einzugeben.

# Anschluss von Zubehör

## TKP3 Kabellose Tastatur

Das Tor mit einem benutzerdefinierten Passwort bedienen

### Programmieren und Bedienen

- ◆ Die LNSW-Taste auf der Steuerplatine drücken und loslassen. Die LEARN-LED leuchtet auf und zeigt an, dass der Torantrieb jetzt im Programmiermodus ist.
- ◆ Die Taste „OK“ auf der Tastatur drücken. Die LEARN-LED blinkt 3 Sekunden lang und erlischt dann. Es zeigt damit an, dass die Programmierung erfolgreich ist.
- ◆ Zur Bedienung des Torantriebs das Standardpasswort „888888“ verwenden. Die „PIN“, „888888“ drücken und dann die Taste „OK“ drücken, um den Torantrieb zu steuern. Die Taste „OK“ einmal drücken, und das bewegliche Tor stoppt für die schnelle Durchfahrt.

### Das Passwort ändern

- ◆ „PIN“ drücken, dann das alte sechsstellige Passwort eingeben und erneut „PIN“ drücken. Die LEARN-LED wird leuchten.
- ◆ Das neue sechsstellige Passwort eingeben und dann „PIN“ drücken, um die neue Einstellung zu bestätigen. Die LEARN-LED blinkt 3 Sekunden lang und erlischt dann. Es zeigt damit an, dass das Passwort erfolgreich geändert wird.
- ◆ „PIN“ drücken, „neues sechsstelliges Passwort“ eingeben und dann die Taste „OK“ drücken, um den Torantrieb zu bedienen.



Die Tastatur programmieren

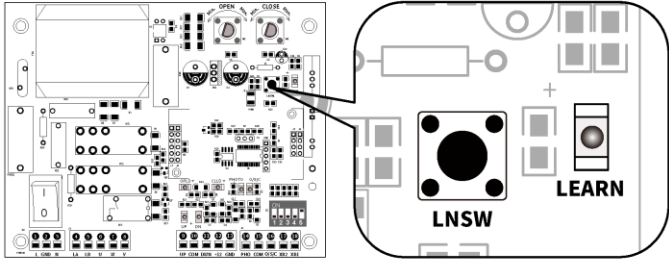

Das Standardpasswort verwenden

PIN 888888 OK

Das Passwort ändern

PIN 6 Ziffern Altes Passwort PIN

6 Ziffern Neues Passwort PIN

Das neue Passwort verwenden

PIN 6 Ziffern Neues Passwort OK

### HINWEIS:

- ◆ Jede Taste muss während der Programmierung in nur 1 Sekunde gedrückt werden, um die Programmierung erfolgreich sicherzustellen.
- ◆ Wenn Sie das Passwort vergessen haben, können Sie die Tastatur zurücksetzen, indem Sie den Standardpasswort „888888“ erneut programmieren.

# Anschluss von Zubehör

## TC173 Kabelloser Wandschalter

Das Tor durch Drücken des kabellosen Schalters öffnen/schließen

### Programmieren und Bedienen

- ◆ Die LNSW-Taste auf der Steuerplatine drücken und loslassen. Die LEARN-LED leuchtet auf und zeigt damit an, dass der Torantrieb jetzt im Programmiermodus ist.
- ◆ Den Wandschalter einmal drücken und erneut drücken, nachdem die LED auf dem Wandschalter erloschen ist. Die LEARN-LED blinkt 3 Sekunden lang und erlischt dann. Es zeigt an, dass die Programmierung erfolgreich ist.
- ◆ Jeder Knopfdruck schaltet das Tor zyklisch durch die Modi Öffnen, Stoppen, Schließen, Stoppen und Öffnen.

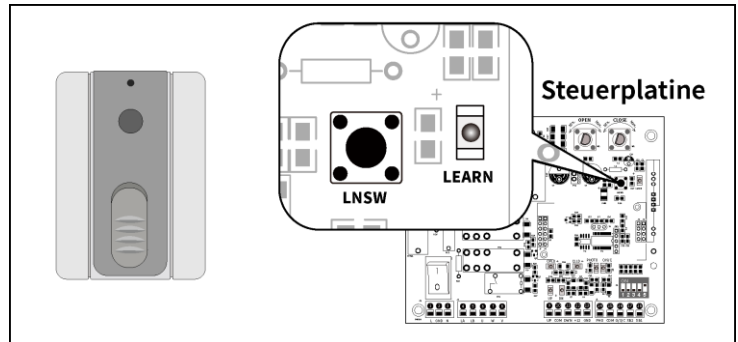

## TC196 Tuya WiFi Fernbedienung

- ◆ Den Torantrieb mit Ihrem Handy jederzeit und überall steuern, wenn die Fernbedienung mit WiFi verbunden ist.
- ◆ Bitte beachten Sie die detaillierten Verbindungsschritte in der TC196 Bedienungsanleitung.

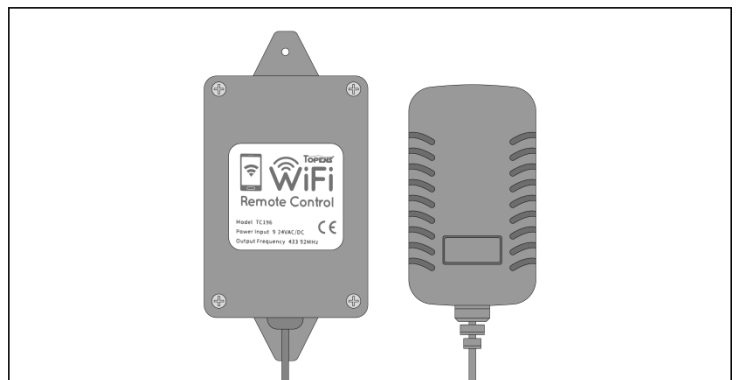

# Anschluss von Zubehör

## TEW3 Fahrzeugsensor

Das Tor automatisch öffnen, wenn ein heranfahrendes Auto erkannt wird

### Kabelanschluss

- ◆ Das ROTE Kabel an die Klemme ⑫ „ +12 “ der Steuerplatine anschließen.
  - ◆ Das GRÜNE Kabel an die Klemme ⑬ „ GND “ der Steuerplatine anschließen.
  - ◆ Das BLAUE Kabel an die Klemme ⑰ „ XB2 “ der Steuerplatine anschließen.
  - ◆ Das SCHWARZE Kabel an die Klemme ⑱ „ XB1 “ der Steuerplatine anschließen.
  - ◆ Die Platine für Reichweiteinstellung sollte mit dem GRÜNEN Kabel und dem GELBEN Kabel des Fahrzeugsensors verbunden werden.
- Die Polarität der Kabel spielt dabei keine Rolle.

### Wichtige Hinweise zur Installation

- ◆ Der Fahrzeugsensor muss im Abstand von 7,5 bis 30m vom Tor und 5cm vom Boden sowie 20cm von der Zufahrt entfernt vergraben werden.
- ◆ Der Fahrzeugsensor sollte nicht in der Nähe von Stromleitungen installiert werden, um Störungen des Detektionssignals zu vermeiden.
- ◆ Es wird dringend empfohlen, die automatische Schließfunktion zu aktivieren, wie im Abschnitt „Einstellung der Steuerplatine “ in dieser Anleitung beschrieben, um die Sicherheit des Hauses zu gewährleisten.

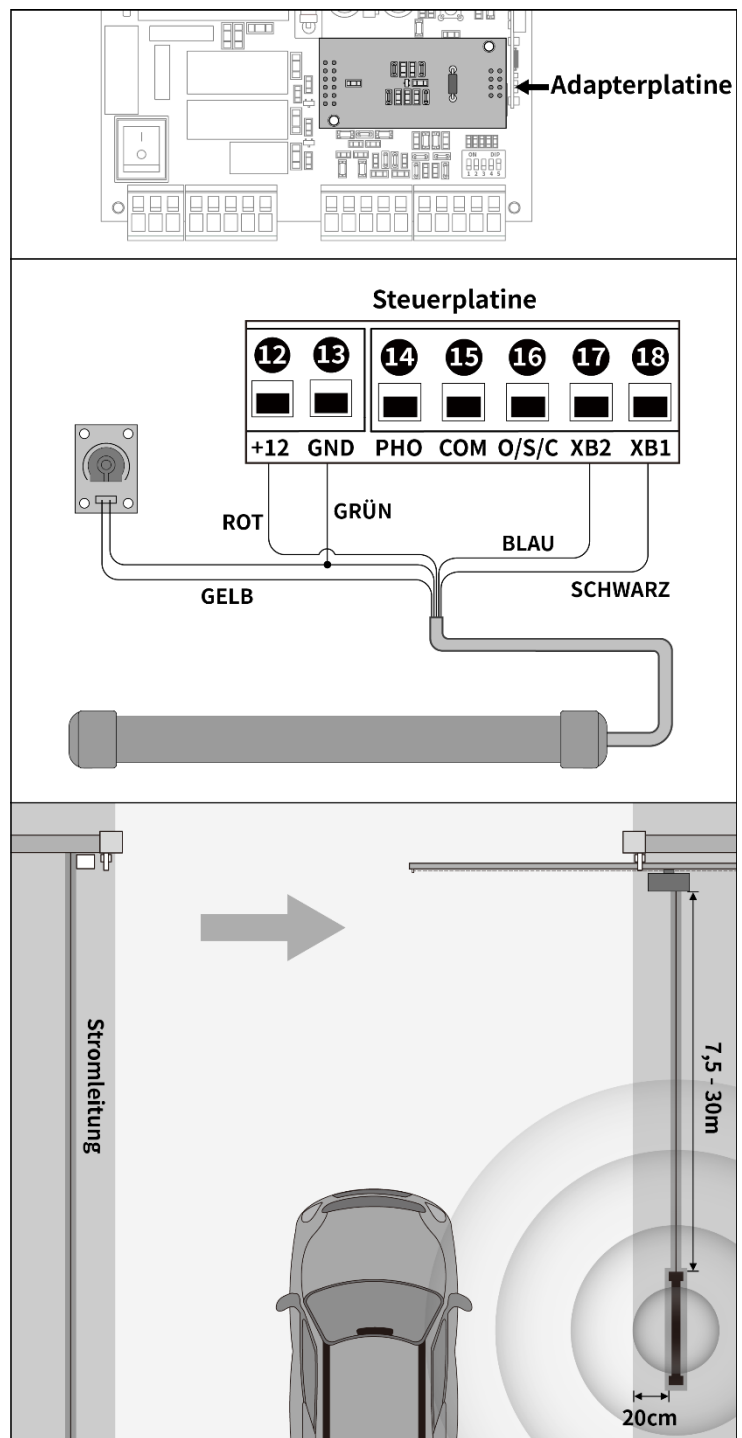

# Anschluss von Zubehör

## TC175P Kabelgebundene Tastatur

Das Tor mit einem benutzerdefinierten Passwort / ID-Karte bedienen

### Kabelanschluss

- ◆ Die Kabel von Klemmen JP2 der Tastatur mit Kabel an Steuerplatine anschließen.
- ◆ Das ROTE Kabel an die Klemme ⑫ „ +12 “ der Steuerplatine anschließen.
- ◆ Das SCHWARZE Kabel an die Klemme ⑬ „ GND “ der Steuerplatine anschließen.
- ◆ Das BLAUE Kabel an Klemme ⑮ „ COM “ der Steuerplatine anschließen.
- ◆ Das LILA Kabel an die Klemme ⑯ „ O/S/C “ der Steuerplatine anschließen.

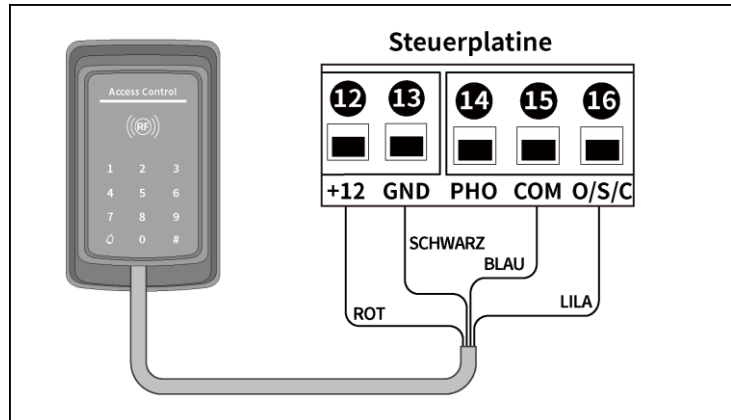

### HINWEISE:

- ◆ Für die Kabelverbindung ist ein Kabel 4C x 0,3mm<sup>2</sup> erforderlich, aber NICHT im Lieferumfang enthalten.
- ◆ Bitte lesen Sie die detaillierten Schritte zur Einstellung des Passworts in der TC175P Bedienungsanleitung.

## HLR01 Heimverbindungsempfänger

Den Torantrieb mit HomeLink-System Ihres Fahrzeugs verbinden, um die einfache Steuerung des Torantriebs über HomeLink zu ermöglichen.

### Kabelanschluss

- ◆ Die Klemme ① an die Klemme ⑮ „ COM “ der Steuerplatine anschließen.
- ◆ Die Klemme ② an die Klemme ⑯ „ O/S/C “ der Steuerplatine anschließen.
- ◆ Die Klemme ⑦ „ +DC “ an die Klemme ⑫ „ +12 “ der Steuerplatine anschließen.
- ◆ Die Klemme ⑧ „ DC- “ an die Klemme ⑬ „ GND “ der Steuerplatine anschließen.

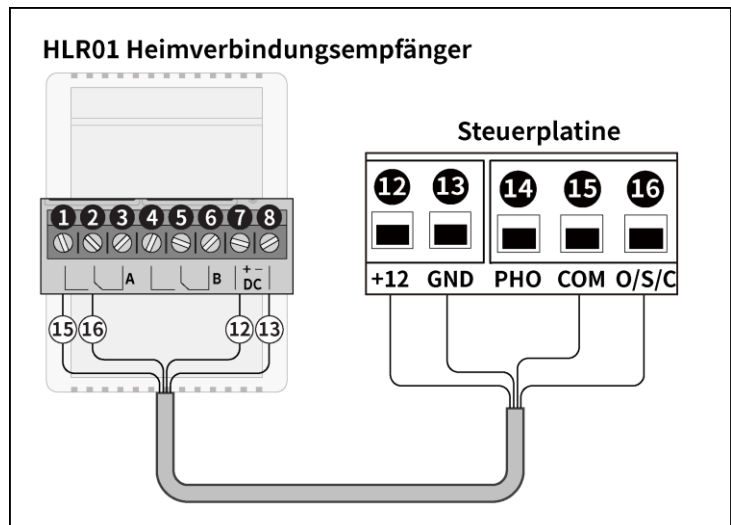

### HINWEISE:

- ◆ Für die Kabelverbindung ist ein Kabel 4C x 0,3mm<sup>2</sup> erforderlich, aber NICHT im Lieferumfang enthalten.
- ◆ Bitte lesen Sie die detaillierten Schritte zur HLR01 Heimverbindungsempfänger Bedienungsanleitung.

# Anschluss von Zubehör

## JD230VY Alarmleuchte

Die Alarmleuchte blinkt, wenn sich das Tor bewegt, verbessert die Sicherheit Ihres Tores.

### Kabelanschluss

- ◆ Die Alarmleuchte an die Klemme ④ „LA“ und ⑤ „LB“ der Steuerplatine anschließen.

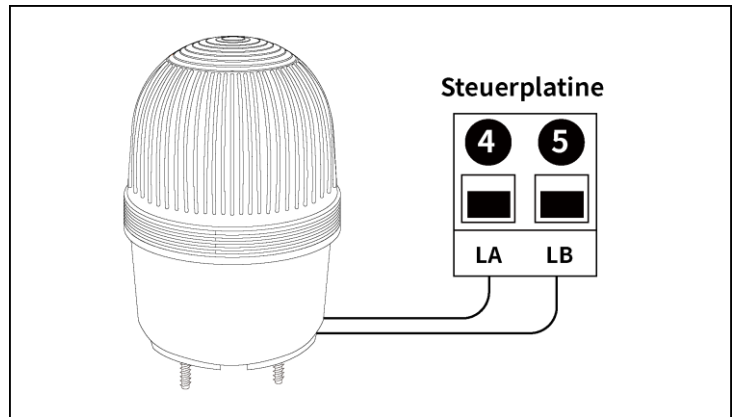

**HINWEIS:** Für die Kabelverbindung ist ein Kabel 2C x 0,3mm<sup>2</sup> erforderlich, das aber NICHT im Lieferumfang enthalten ist.

## TRF3 Retro-reflektierende Lichtschranke

Das Tor beim Hindernis schließen zu verhindern, um die Sicherheit mit einfacher Drahtverbindung zu erhöhen.

### Kabelanschluss

- ◆ Die Klemmen „10-25VAC/12-30VDC“ an die Klemme ⑫ „+12“ und ⑬ „GND“ der Steuerplatine anschließen, unabhängig von der Polarität der Kabel.
- ◆ Die Klemme „NO“ an die Klemme ⑭ „PHO“ der Steuerplatine anschließen. Die Klemme „COM“ mit der Klemme ⑮ „COM“ der Steuerplatine verbinden.

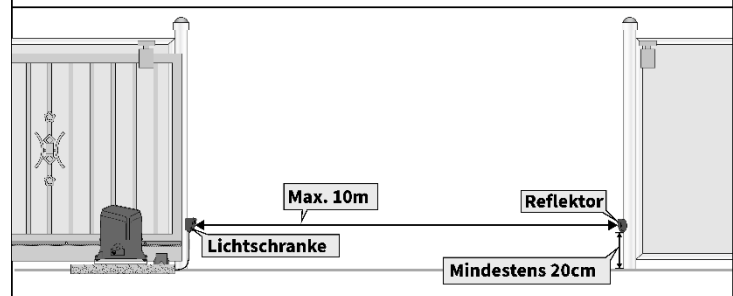
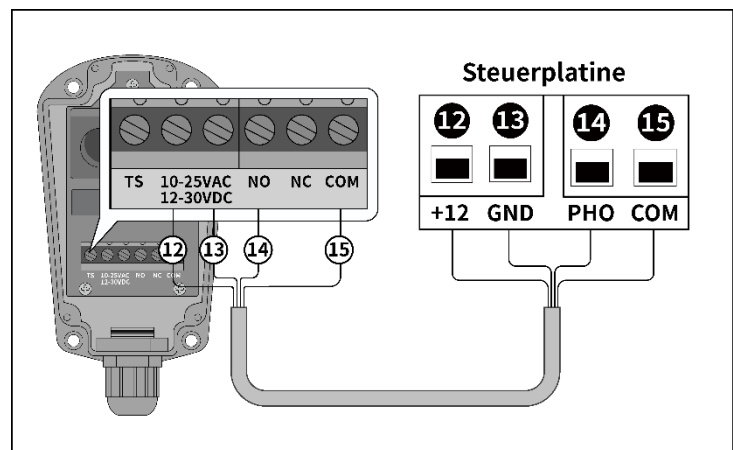

**HINWEIS:** Für die Kabelverbindung ist ein Kabel 4C x 0,3mm<sup>2</sup> erforderlich, das aber NICHT im Lieferumfang enthalten ist.

### Wichtige Hinweise zur Installation

- ◆ Die Lichtschranke muss mindestens 20cm über Boden montiert werden.
- ◆ Den Torantrieb einschalten. Den Reflektor direkt gegenüber der montierten Lichtschranke positionieren. Die Arbeitsleuchte der Lichtschranke leuchtet grün auf, wenn die Fernbedienung gedrückt wird, und bestätigt, dass der Reflektor in richtiger Position ist.
- ◆ Der maximale Erfassungsbereich der Lichtschranke beträgt 10m.

# Anschluss von Zubehör

## TC102 Lichtschranke

Das Tor beim Hindernis schließen zu verhindern, um Sicherheit zu erhöhen.

### Kabelanschluss

- ◆ Für den Sender die Klemme „~ +“ mit der Klemme ⑫ „+12“ der Steuerplatine verbinden, die Klemme „~ -“ mit der Klemme ⑬ „GND“ der Steuerplatine verbinden.
- ◆ Für den Empfänger die Klemme „~ +“ mit der Klemme ⑫ „+12“ der Steuerplatine verbinden, die Klemme „~ -“ mit der Klemme ⑬ „GND“ der Steuerplatine verbinden. Die Klemme „NO“ mit der Klemme ⑭ „PHO“ der Steuerplatine verbinden, die Klemme „COM“ mit der Klemme ⑮ „COM“ der Steuerplatine verbinden.

### Wichtige Hinweise zur Installation

- ◆ Die Lichtschranke muss mindestens 20cm über Boden montiert werden.
- ◆ Den Empfänger auf der Seite des Schaltkastens vom Torantrieb anbringen, direkt gegenüber dem Sender.
- ◆ Stellen Sie sicher, dass der Sender und der Empfänger zueinander ausgerichtet sind. Wenn die manuelle präzise Einstellung schwierig ist, benutzen Sie den sichtbaren Laserstrahl zur Hilfe.
- ◆ Die maximale Reichweite beträgt 20m, und der empfohlene Abstand zwischen Sender und Empfänger beträgt 3m bis 14m.
- ◆ Die Kabel sollten in PVC-Schutzrohr verlegt und in der Erde vergraben werden, um Schäden zu vermeiden.

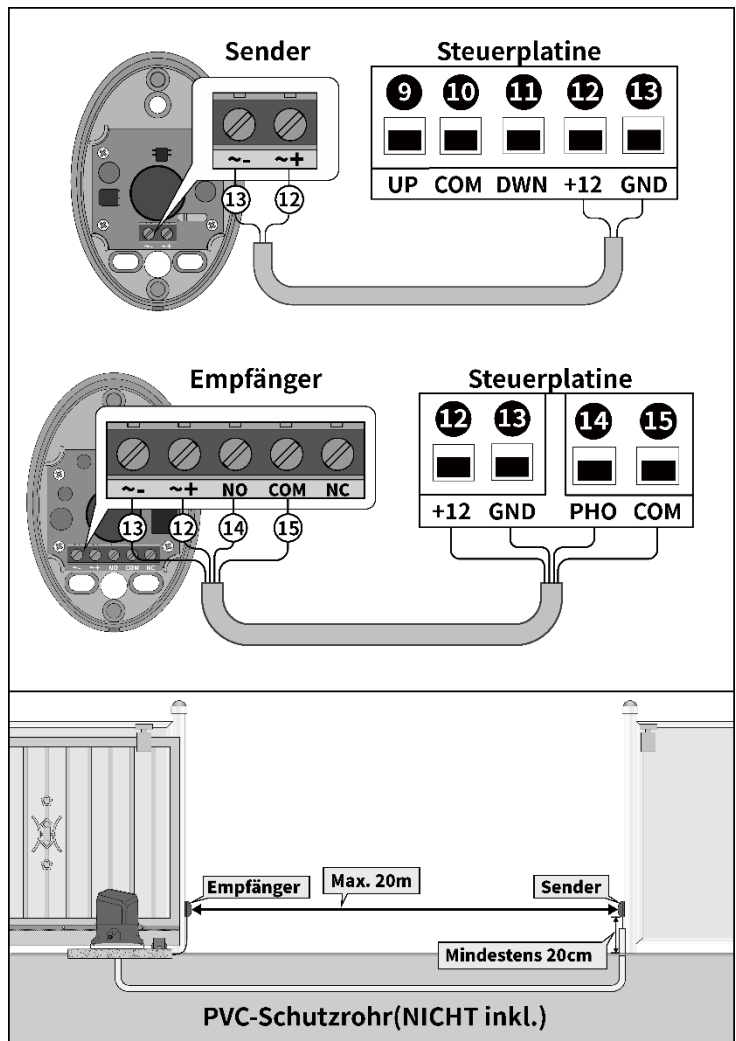

**HINWEIS:** Den Sender mit einem Kabel 2C x 0,3mm<sup>2</sup> an den Torantrieb anschließen. Den Empfänger mit einem Kabel 4C x 0,3mm<sup>2</sup> an den Torantrieb anschließen. Die Kabel sind erforderlich, aber NICHT im Lieferumfang enthalten.

# Anschluss von Zubehör

## ERM12 Externer Empfänger

Bis zu 250 Fernbedienungen mit dem Torantrieb programmieren

### Kabelanschluss

- ◆ Das ROTE Kabel an die Klemme ⑫ „+12“ der Steuerplatine anschließen.
- ◆ Das SCHWARZE Kabel an die Klemme ⑬ „GND“ der Steuerplatine anschließen.
- ◆ Das BRAUNE Kabel an die Klemme ⑯ „O/S/C“ der Steuerplatine anschließen.

### Die Fernbedienung mit dem Empfänger programmieren

- ◆ Vor Programmierung muss die M12 Fernbedienung von Steuerplatine entfernt sein, um Konflikte zu vermeiden.
- ◆ Die LEARN-Taste auf Empfänger drücken und loslassen, die LED leuchtet auf. Die Taste auf Fernbedienung, die programmiert werden soll, einmal drücken und nach Ausschalten der LED auf Fernbedienung erneut drücken.
- ◆ Die LED-Leuchte auf Empfänger blinkt 3 Sekunden lang und schaltet sich dann aus, und es zeigt, dass die Programmierung erfolgreich ist.

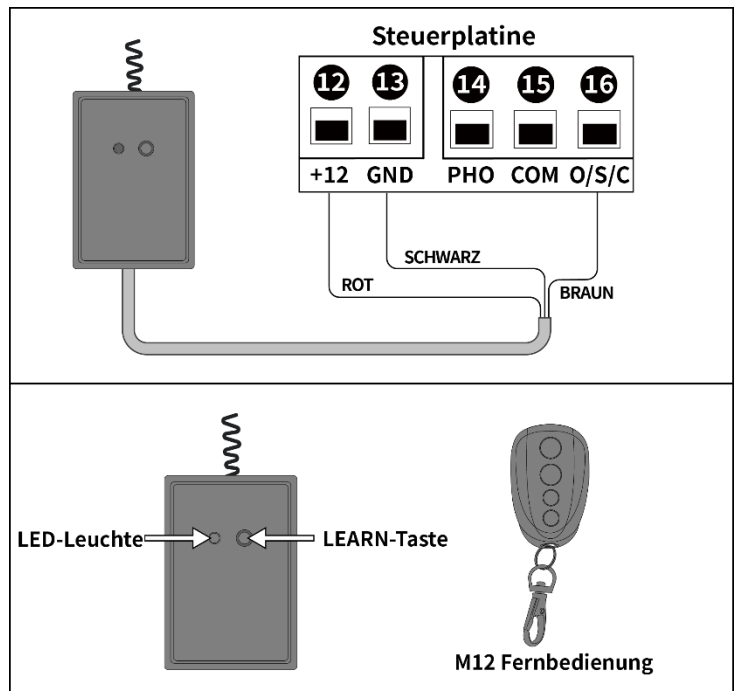

## TC148 Wasserdichter Wandschalter & TC147 Wandschalter

Das Tor durch Drücken öffnen und schließen

### Kabelanschluss

- ◆ Den Wandschalter an die Klemmen ⑮ „COM“ und ⑯ „O/S/C“ der Steuerplatine anschließen, unabhängig von Polarität der Kabel.
- ◆ Jeder Knopfdruck schaltet das Tor zyklisch durch die Modi Öffnen, Stoppen, Schließen, Stoppen und Öffnen.

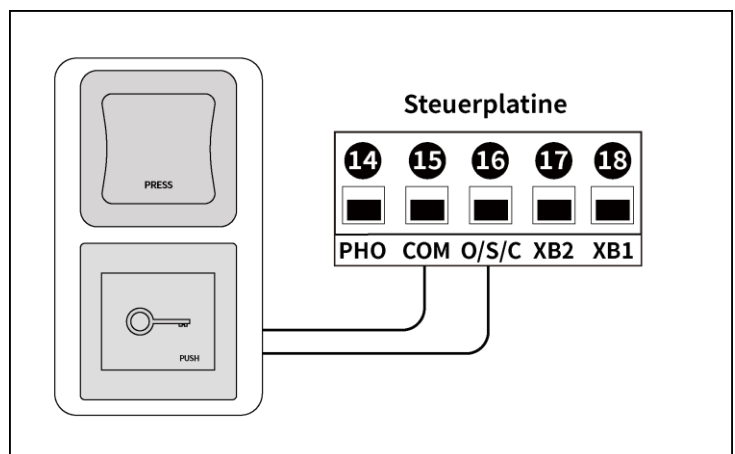

**HINWEIS:** Für die Kabelverbindung ist ein Kabel 2C x 0,3mm<sup>2</sup> erforderlich, das aber NICHT im Lieferumfang enthalten ist.

# Wartung und Ersatzteil

## Wartung

### WARNUNG

Den Wechselstrom vor der regelmäßigen Prüfung und Schmierung vollständig vom Torantrieb trennen.

### Regelmäßige Prüfungen

- ◆ **Das Tor überprüfen:** Das Tor und die Laufschiene auf Beschädigungen, Korrosion oder Verschleiß prüfen.
- ◆ **Den Torantrieb prüfen:** Stellen Sie sicher, dass der Torantrieb auf der Betonplatte sicher befestigt ist. Alle losen Bolzen und Schrauben festziehen.
- ◆ **Kabel und Drähte prüfen:** Überprüfen Sie, dass alle Kabel und Drähte in Ordnung und nicht korrodiert sind. Stellen Sie sicher, dass der Torantrieb ordnungsgemäß geerdet ist und das Kabel sicher angeschlossen ist.

### Reinigung und Schmierung

Den Torantrieb und die Umgebung sauber halten, um Ansammlungen von Schmutz, Staub, Laub und Schutt zu vermeiden. Die Wellen und Zahnräder des Torantriebs mit einem sauberen und trockenen Tuch abwischen und bei Bedarf schmieren.

### Obstruktionstest

Das Tor muss bei Kontakt mit einem starren Gegenstand anhalten oder umkehren. Der Test auf Hindernisse sollte monatlich oder nach jeder Einstellung der Steuerplatine oder nach Stromausfall durchgeführt werden. Wenn der Torantrieb nicht richtig eingestellt und erneut getestet wird, besteht die Gefahr von Verletzungen oder Todesfällen.

## Ersatzteile

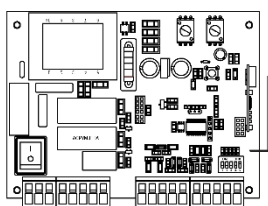

ACPYMJ3A  
Steuerplatine (230V)

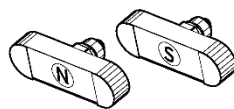

PYCGZT  
Magnetbaugruppe

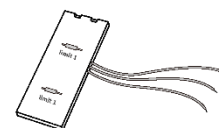

CKG21  
Endschalter

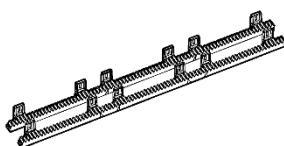

RNH2 Schwerlast  
Kunststoffzahnstange

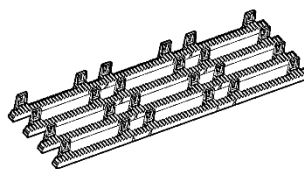

RNH4 Schwerlast  
Kunststoffzahnstange

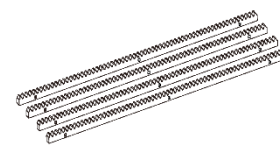

SR02 Schwerlast  
Stahlzahnstange

\* Separat erhältlich.

# Fehlerbehebung

Wenn Ihr Torantrieb nach der Installation nicht richtig funktioniert, folgen Sie bitte den unten aufgeführten Schritten, bevor Sie uns um Hilfe bitten. Diese Anleitung enthält allgemeine Schritte zur Fehlerbehebung, um die Probleme effizient zu beseitigen. Wenn Sie weitere Unterstützung benötigen, können Sie uns über unsere Website unter [www.topens.com](http://www.topens.com) kontaktieren.

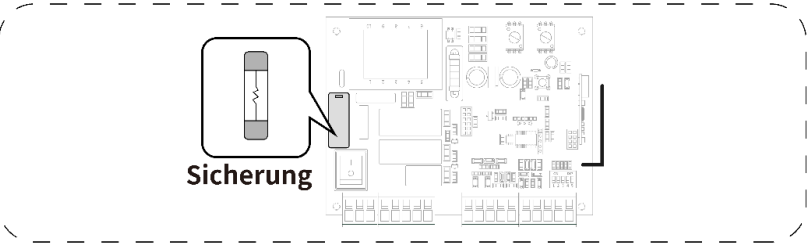
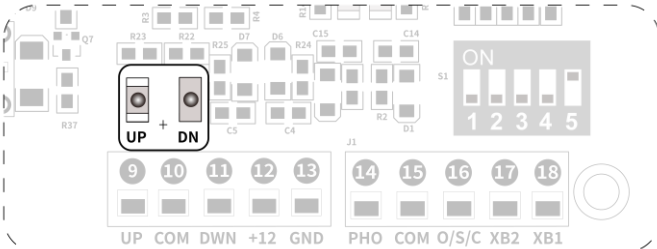
Symptom	Mögliche Lösungen
<p>Der Torantrieb läuft nicht. Die Power-LED ist ausgeschaltet.</p>	<p><b>Schritt 1 Eingangsspannung der Steuerplatine prüfen:</b> Überprüfen, ob die Eingangsspannung der Steuerplatine mit der lokalen Wechselstromversorgung übereinstimmt.</p> <p><b>Schritt 2 Den Stromanschluss prüfen:</b> Der Stromanschluss ist ausgeschaltet. Sicherstellen, dass der Stromanschluss eingeschaltet ist.</p> <p><b>Schritt 3 Die Sicherung der Steuerplatine prüfen:</b> Die Sicherung der Steuerplatine überprüfen und durch die mit dem Torantrieb mitgelieferte Sicherung ersetzen, falls die Sicherung durchgebrannt ist. Für den 230VAC Torantrieb eine flinke Glassicherung Ø5*20mm 5A 250VAC verwenden.</p>  <p><b>Schritt 4 Die Steuerplatine prüfen:</b> Die Steuerplatine überprüfen und bei Bedarf austauschen.</p>
<p>Das Tor öffnet sich bis zur eingestellten Öffnungsposition und stoppt, aber es kehrt nicht zurück.</p>	<p><b>Schritt 1 Magnetposition prüfen:</b> Überprüfen Sie, ob der Magnet falsch installiert wurde. Der Magnet muss gemäß den Anweisungen in der Bedienungsanleitung in die richtige Position gebracht werden. Dann bewegt das Tor in die geöffnete und geschlossene Position, um zu überprüfen, ob der Endschalter den Magneten erkennen kann, und beobachtet, ob die UP- und DN-LED auf der Steuerplatine aufleuchten. Die UP-LED zeigt den Erkennungsstatus des hohen Magneten an, während die DN-LED den Erkennungsstatus des niedrigen Magneten anzeigt.</p>  <p><b>Schritt 2 Endschalter prüfen:</b> Die Endschalterkabel von den Klemmen ⑨ „UP“, ⑩ „COM“ und ⑪ „DWN“ auf der Steuerplatine entfernen. Die Fernbedienung drücken, um den Antrieb zu betätigen. Wenn der Motor in beide Richtungen normal läuft, ist der Endschalter auszutauschen. Während des Tests beobachten, wie das Tor sich bewegt, und bei Bedarf mit der Fernbedienung anhalten, um zu vermeiden, dass das Tor aus der Schiene herausfährt.</p> <p><b>Schritt 3 Die Steuerplatine prüfen:</b> Die Steuerplatine überprüfen und bei Bedarf austauschen.</p>

# Fehlerbehebung

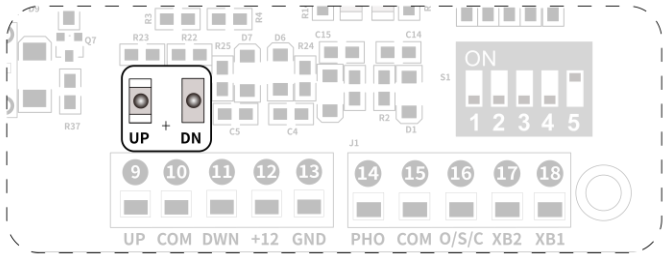
Symptom	Mögliche Lösungen
<p>Der Seiteneingang-Modus ist deaktiviert.</p>	<p><b>Schritt 1 Die Einstellung des DIP-Schalters prüfen:</b> Stellen Sie den DIP-Schalter #5 auf EIN für ein nach links öffnendes Tor und auf AUS für ein nach rechts öffnendes Tor.</p> <p><b>Schritt 2 Die Magnetposition prüfen:</b> Prüfen, ob der Endschalter vom Schließmagneten richtig erkannt wird, wenn das Tor vollständig geschlossen ist. Die Position des Magneten einstellen, um eine genaue Erkennung zu gewährleisten. Die UP-LED zeigt den Erkennungsstatus des hohen Magneten an, während die DN-LED den Erkennungsstatus des niedrigen Magneten anzeigt.</p>  <p><b>Schritt 3 Die Fernbedienung austauschen:</b> Eine neue Fernbedienung verwenden und erneut testen.</p> <p><b>Schritt 4 Die Steuerplatine prüfen:</b> Die Steuerplatine überprüfen und bei Bedarf austauschen.</p>
<p>Das Tor öffnet sich, aber schließt sich nicht.</p>	<p><b>Schritt 1 Die Funktion der Lichtschranke prüfen:</b> Überprüfen Sie, ob die Lichtschranke blockiert oder falsch ausgerichtet ist. Entfernen Sie alle Hindernisse und überprüfen Sie, ob die Lichtschranke richtig ausgerichtet ist.</p> <p><b>Schritt 2 Endschalter prüfen:</b> Die Endschalterkabel von den Klemmen ⑨ „UP“, ⑩ „COM“ und ⑪ „DWN“ auf der Steuerplatine entfernen. Die Fernbedienung drücken, um den Antrieb zu betätigen. Wenn der Motor in beide Richtungen normal läuft, ist der Endschalter auszutauschen. Während des Tests beobachten, wie das Tor sich bewegt, und bei Bedarf mit der Fernbedienung anhalten, um zu vermeiden, dass das Tor aus der Schiene herausfährt.</p> <p><b>Schritt 3 Die Steuerplatine prüfen:</b> Die Steuerplatine überprüfen und bei Bedarf austauschen.</p>
<p>Eine der Fernbedienungen funktioniert nicht.</p>	<p><b>Schritt 1 Batterie der Fernbedienung prüfen:</b> Die Fernbedienung drücken und prüfen, ob die Anzeigeleuchte aufleuchtet. Falls nicht, überprüfen Sie die Ausrichtung der Batterien und stellen Sie sicher, dass die positive Seite nach oben zeigt. Wenn die Polarität korrekt ist, ersetzen Sie die Batterien durch zwei 3V CR2025 Lithium Knopfzellen.</p> <p><b>Schritt 2 Programmierung der Fernbedienung prüfen:</b> Stellen Sie sicher, dass die Fernbedienung korrekt auf die Steuerplatine programmiert ist. Falls nicht, lesen Sie das Kapitel „Programmieren der Fernbedienung“ in dieser Bedienungsanleitung, um die Fernbedienung erneut zu programmieren.</p> <p><b>Schritt 3 Reichweite der Fernbedienung prüfen:</b> Die maximale Reichweite der Fernbedienung beträgt 20 Meter. Probieren Sie erneut, die Fernbedienung aus geringerer Entfernung zu bedienen.</p>

# Fehlerbehebung

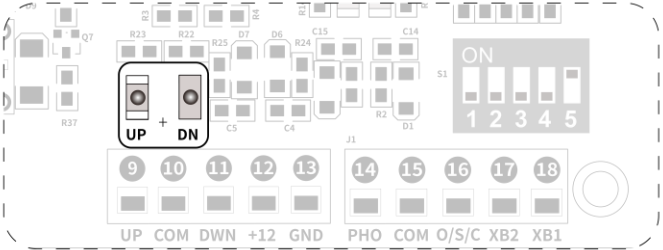
Symptom	Mögliche Lösungen
<p>Der Torantrieb läuft nicht. Die Power-LED leuchtet.</p>	<p><b>Schritt 1 Das Problem mit kabelgebundenem Zubehör isolieren:</b> Alle kabelgebundenen Zubehörteile von der Steuerplatine trennen. Die Funktion des Tors prüfen. Wenn das Problem behoben ist, die Zubehörteile nacheinander wieder anschließen, um das Problem zu identifizieren.</p> <p><b>Schritt 2 Programmierung der Fernbedienung prüfen:</b> Stellen Sie sicher, dass die Fernbedienung korrekt auf die Steuerplatine programmiert ist. Falls nicht, lesen Sie das Kapitel „Programmierung der Fernbedienung“ in dieser Bedienungsanleitung, um die Fernbedienung erneut zu programmieren.</p> <p><b>Schritt 3 Thermoschutz prüfen:</b> Den Thermoschutz überprüfen, um festzustellen, ob der Motor aufgrund längerer Nutzung überhitzt ist. 20 Minuten warten, bis der Motor abgekühlt ist.</p> <p><b>Schritt 4 Magnetposition prüfen:</b> Überprüfen Sie, ob der Magnet falsch installiert wurde. Der Magnet muss gemäß den Anweisungen in der Bedienungsanleitung in die richtige Position gebracht werden. Dann bewegt das Tor in die geöffnete und geschlossene Position, um zu überprüfen, ob der Endschalter den Magneten erkennen kann, und beobachtet, ob die UP- und DN-LED auf der Steuerplatine aufleuchten. Die UP-LED zeigt den Erkennungsstatus des <b>hohen</b> Magneten an, während die DN-LED den Erkennungsstatus des <b>niedrigen</b> Magneten anzeigt.</p>  <p><b>Schritt 5 Endschalter prüfen:</b> Die Endschalterkabel von den Klemmen ⑨ „UP“, ⑩ „COM“ und ⑪ „DWN“ auf der Steuerplatine entfernen. Die Fernbedienung drücken, um den Antrieb zu betätigen. Wenn der Motor in beide Richtungen normal läuft, ist der Endschalter auszutauschen. Während des Tests beobachten, wie das Tor sich bewegt, und bei Bedarf mit der Fernbedienung anhalten, um zu vermeiden, dass das Tor aus der Schiene herausfährt.</p> <p><b>Schritt 6 Die Steuerplatine prüfen:</b> Die Steuerplatine überprüfen und bei Bedarf austauschen.</p>
<p>Der Motor läuft, aber das Tor bewegt sich nicht.</p>	<p><b>Schritt 1 Die Kupplung prüfen:</b> Überprüfen Sie, ob die Kupplung für die Notentriegelung richtig eingezogen ist und nicht durchrutscht.</p>

# Fehlerbehebung

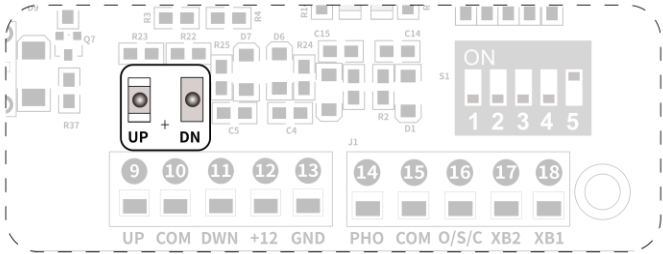
Symptom	Mögliche Lösungen
<p>Das Tor startet, aber sofort hält an oder kehrt um.</p>	<p><b>Schritt 1 Die Schließkraft einstellen:</b> Die Öffnungs- oder Schließkraft ist zu niedrig. Potentiometer OPEN und CLOSE drehen, um die Kraft zu erhöhen.</p> <p><b>Schritt 2 Motor des Torantriebs prüfen:</b> Mit dem Schlüssel und dem T-Griff die Kupplung lösen und dann das Tor manuell verschieben, um festzustellen, ob das Tor reibungslos und ohne Hindernisse oder Blockaden gleitet. Die Kupplung gelöst lassen und den Antrieb mit der Fernbedienung betätigen, um zu prüfen, ob der Motor ordnungsgemäß läuft.</p> <p><b>Schritt 3 Die Steuerplatine prüfen:</b> Die Steuerplatine überprüfen und bei Bedarf austauschen.</p>
<p>Das Tor ignoriert den Endschalter.</p>	<p><b>Schritt 1 Magnetposition einstellen:</b> Die Magnete in die mittlere Position schieben, damit der Torantrieb sie früher erkennt. Dann die Fernbedienung drücken, um zu prüfen, ob das Tor an der gewünschten Position stoppt. Falls nicht, mit Schritt 2 fortfahren.</p> <p><b>Schritt 2 LED-Anzeige des Endschalters prüfen:</b> Prüfen, Die Kupplung lösen und die Fernbedienung drücken, um den Motor zu starten. Dann bewegt das Tor in die geöffnete und geschlossene Position, um zu überprüfen, ob der Endschalter den Magneten erkennen kann, und beobachtet, ob die UP- und DN-LED auf der Steuerplatine aufleuchten. Die UP-LED zeigt den Erkennungsstatus des <b>hohen</b> Magneten an, während die DN-LED den Erkennungsstatus des <b>niedrigen</b> Magneten anzeigt. Wenn die LED ausgeschaltet bleibt, löst der Magnet den Endschalter nicht aus. Bitte fahren Sie mit Schritt 3 fort.</p>  <p><b>Schritt 3 Montageposition der Magnete prüfen:</b> Die niedrige Magnethalterung sollte auf der rechten Seite und die hohe Magnethalterung auf der linken Seite angebracht werden, wenn man von Hofseite blickt. Stellen Sie sicher, dass der niedrige und der hohe Magnet 20–30mm vom Endschalterkasten entfernt positioniert sind.</p>
<p>Das Tor öffnet sich zufällig.</p>	<p><b>Schritt 1 Die Einstellung des DIP-Schalters prüfen:</b> Stellen Sie den DIP-Schalter #5 auf EIN für ein nach links öffnendes Tor und auf AUS für ein nach rechts öffnendes Tor.</p> <p><b>Schritt 2 Das Problem mit kabelgebundenem Zubehör isolieren:</b> Alle kabelgebundenen Zubehörteile von der Steuerplatine trennen. Die Funktion des Tors prüfen. Wenn das Problem behoben ist, die Zubehörteile nacheinander wieder anschließen, um das Problem zu identifizieren.</p> <p><b>Schritt 3 Fernbedienungen prüfen:</b> Alle vorhandenen Codes der Fernbedienungen aus Steuerplatine löschen und erneut programmieren.</p> <p><b>Schritt 4 Die Steuerplatine prüfen:</b> Die Steuerplatine überprüfen und bei Bedarf austauschen</p>



T: 0086-27-8700 1865  
E-mail: agc.wuhan@agc-cert.com  
Web: Http://www.agc-cert.com

Room 102, 1st-2nd floor of Building 3, Wuhan Jinneng  
Windpower Industrial Park, No.9 Zhulin Road, Fozuling  
Street, Wuhan East Lake High-tech Development Zone,  
China

## Attestation of Conformity

Registration No AGC-WH00066220632E2

Applicant Hangzhou Sanford Technology Co., Ltd  
Room 106, Building 4, 8 Shengdi Road, Yuhang Town, Hangzhou City, Zhejiang Province,  
China

Product Designation Sliding gate opener

Brand Name /

Model / Series Models RK1200T

Manufacturer Hangzhou Sanford Technology Co., Ltd  
Room 106, Building 4, 8 Shengdi Road, Yuhang Town, Hangzhou City, Zhejiang Province,  
China

Requirement	Applied Standards	Document Evidence	Result
EMC Directive	EN 55014-1:2017+A11:2020 EN 55014-2:2015 EN IEC 61000-3-2:2019 EN 61000-3-3:2013+A1:2019	Test Report: AGC-WH00066220632EE01	Conform



*Bram Wu*  
Signed by General Manager(Bram Wu)  
Issue Date: August 16, 2022

This Attestation of Conformity is recognized by Attestation of Global Compliance (Wuhan) Co., Ltd. and made in accordance with the Electromagnetic Compatibility (EMC) Directive 2014/30/EU. The attestation doesn't imply assessment of the production. The Applicant of the attestation is authorized to use this attestation in connection with EC declaration of conformity to the Directive. The attestation is only applicable to the equipments described above. This attestation shall not be re-produced except in full without the written approval of Attestation of Global Compliance (Wuhan) Co., Ltd.

Note: This attestation is part of the full test report(s) and should be used in conjunction with it.

Version: 1.0



T: 0086-27-8700 1865  
E-mail: agc.wuhan@agc-cert.com  
Web: Http://www.agc-cert.com

Room 102, 1st-2nd floor of Building 3, Wuhan Jinneng  
Windpower Industrial Park, No.9 Zhulin Road, Fozuling  
Street, Wuhan East Lake High-tech Development Zone,  
China

## Attestation of Conformity

Registration No. AGC-WH00066220632S4

Applicant Hangzhou Sanford Technology Co., Ltd.  
Room 106, Building 4, 8 Shengdi Road, Yuhang Town, Hangzhou City, Zhejiang  
Province, China

Product Designation Sliding gate opener

Brand Name /

Model / Series Models RK1200T

Manufacturer Hangzhou Sanford Technology Co., Ltd.  
Room 106, Building 4, 8 Shengdi Road, Yuhang Town, Hangzhou City, Zhejiang  
Province, China

Requirement	Applied Standards	Document Evidence	Result
LVD Directive	EN 60335-2-103:2015, EN 60335-1:2012+ A11:2014 +A13:2017+ A1:2019+A2:2019+ A14:2019 EN 62233:2008	Test Report: AGC-WH00066220632ES01	Conform



*Bram Wu*

Signed by General Manager (Bram Wu)

Issue Date: August 9, 2022



This Attestation of Conformity is recognized by Attestation of Global Compliance (Wuhan) Co., Ltd. and made in accordance with the Low Voltage Directive 2014/35/EU. The attestation doesn't imply assessment of the production. The Applicant of the attestation is authorized to use this attestation in connection with EC declaration of conformity to the Directive. The attestation is only applicable to the equipments described above. This attestation shall not be re-produced except in full without the written approval of Attestation of Global Compliance (Wuhan) Co., Ltd.

Note: This attestation is part of the full test report(s) and should be used in conjunction with it.

Version: 1.0



T: 0086-27-8700 1865  
E-mail: agc.wuhan@agc-cert.com  
Web: Http://www.agc-cert.com

Room 102, 1st-2nd floor of Building 3, Wuhan Jinneng  
Windpower Industrial Park, No.9 Zhulin Road, Fozuling  
Street, Wuhan East Lake High-tech Development Zone,  
China

## Attestation of Conformity

Registration No AGC-WH00066220632E2

Applicant Hangzhou Sanford Technology Co., Ltd  
Room 106, Building 4, 8 Shengdi Road, Yuhang Town, Hangzhou City, Zhejiang Province,  
China

Product Designation Sliding gate opener

Brand Name /

Model / Series Models RK1200T

Manufacturer Hangzhou Sanford Technology Co., Ltd  
Room 106, Building 4, 8 Shengdi Road, Yuhang Town, Hangzhou City, Zhejiang Province,  
China

Requirement	Applied Standards	Document Evidence	Result
Electromagnetic Compatibility Regulations 2016	BS EN 55014-1:2017+A11:2020 BS EN 55014-2:2015 BS EN IEC 61000-3-2:2019 BS EN 61000-3-3:2013+A1:2019	Test Report: AGC-WH00066220632BE01	Conform



*Bram Wu*  
Signed by General Manager(Bram Wu)  
Issue Date: August 16, 2022

Recognized by Attestation of Global Compliance (Wuhan) Co., Ltd. in accordance with the Electromagnetic Compatibility Regulations 2016. The attestation doesn't imply assessment of the production. The applicant of the attestation is authorized to use this attestation in connection with UK declaration of conformity to the regulation. The attestation is only applicable to the equipment described above. This attestation shall not be re-produced without the written approval of Attestation of Global Compliance (Wuhan) Co., Ltd.

Note: This attestation is part of the full test report(s) and should be used in conjunction with it.

Version: 1.0



T: 0086-27-8700 1865  
 E-mail: agc.wuhan@agc-cert.com  
 Web: Http://www.agc-cert.com

Room 102, 1st-2nd floor of Building 3, Wuhan Jinneng  
 Windpower Industrial Park, No.9 Zhulin Road, Fozuling  
 Street, Wuhan East Lake High-tech Development Zone,  
 China

## Attestation of Conformity

Registration No. AGC-WH00066220632B4

Applicant Hangzhou Sanford Technology Co., Ltd.  
 Room 106, Building 4, 8 Shengdi Road, Yuhang Town, Hangzhou City, Zhejiang  
 Province, China

Product Designation Sliding gate opener

Brand Name /

Model / Series Models RK1200T

Manufacturer Hangzhou Sanford Technology Co., Ltd.  
 Room 106, Building 4, 8 Shengdi Road, Yuhang Town, Hangzhou City, Zhejiang  
 Province, China

Requirement	Applied Standards	Document Evidence	Result
Electrical Equipment (Safety) Regulations 2016	BSEN 60335-2-103:2015, BSEN 60335-1:2012+ A11:2014+A13:2017+ A1:2019+A2:2019+ A14:2019 BSEN 62233:2008	Test Report: AGC-WH00066220632BS01	Conform



Signed by General Manager(Bram Wu)

Issue Date: August 9, 2022

Recognized by Attestation of Global Compliance (Wuhan) Co., Ltd. in accordance with the Electrical Equipment (Safety) Regulations 2016. The attestation doesn't imply assessment of the production. The applicant of the attestation is authorized to use this attestation in connection with UK declaration of conformity to the regulation. The attestation is only applicable to the equipment described above. This attestation shall not be re-produced without the written approval of Attestation of Global Compliance (Wuhan) Co., Ltd.  
 Note: This attestation is part of the full test report(s) and should be used in conjunction with it. Version: 1.0





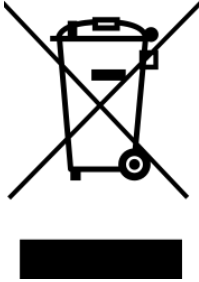

**Gemäß der Richtlinie über Elektro- und Elektronik-Altgeräte (WEEE) müssen elektrische und elektronische Geräte getrennt gesammelt und behandelt werden. Wenn Sie dieses Produkt in Zukunft entsorgen müssen, entsorgen Sie es bitte NICHT über den Hausmüll. Bitte bringen Sie dieses Produkt zu WEEE Sammelstellen ( wo vorhanden ).**

## **Rückmeldung & Rezension**

Ihre Kommentare und Vorschläge sind wichtig für uns,  
denn sie helfen uns, den besten Service zu bieten.

Wenn Sie Kontakt mit uns aufnehmen möchten, finden Sie die folgenden Informationen:



TOPENS Website

**[www.topens.com](http://www.topens.com)**

Kontaktieren uns:

E-mail: [support@topens.com](mailto:support@topens.com)

*Bitte geben Sie Produktmodell, Einkaufsdatum und - quelle, Bestellnummer# und Ihre Kontaktinformationen an. Alle Ihre Fragen werden innerhalb von 24 Stunden beantwortet.*

Tel: +1 (888) 750 9899 (Für USA & Kanada Kostenfrei)